

NÁVOD K INSTALACI SPRCHOVÉHO KOUTU CK 701 03E

Příprava instalace:

1. Otevřete karton, pečlivě přečtěte tento návod k instalaci a zkontrolujte, zda nedošlo při přepravě k poškození některých dílů.
2. Instalaci provádějte dle návodu, abyste předešli poškození výrobku.
3. Před instalací skleněných dílů je nutné zkontrolovat, zda jsou všechny spoje pevně sešroubovány.
4. Před utěsněním spojů doporučujeme výrobek očistit od příp. nečistot.
5. Po instalaci dveří doporučujeme utěsnit všechny spoje bez těsnění sanitárním transparentním silikonem.
6. Před ukončením montáže překontrolujte utažení všech spojů. Utahovací moment spojů sklo – závěs je 4 - 5 Nm.

Pro správnou funkci výrobku musí být těsnění s magnetem a magnet na dveřích souběžné a vanička musí být ve vodorovné poloze.

Použité obrázky jsou pouze ilustrativní.

Upozornění:

K čištění povrchu doporučujeme používat pouze mýdlovou vodu, k usušení pak měkký hadřík. V žádném případě se nesmí používat čisticí přípravky obsahující žíravé nebo brusné látky, které by mohly poškodit povrchovou úpravu. Doporučujeme ošetřit všechny skleněné díly z vnitřní strany vhodným prostředkem na odpuzování vodních kapek. Na vady vzniklé nedodržením tohoto doporučení se nevztahuje záruka.

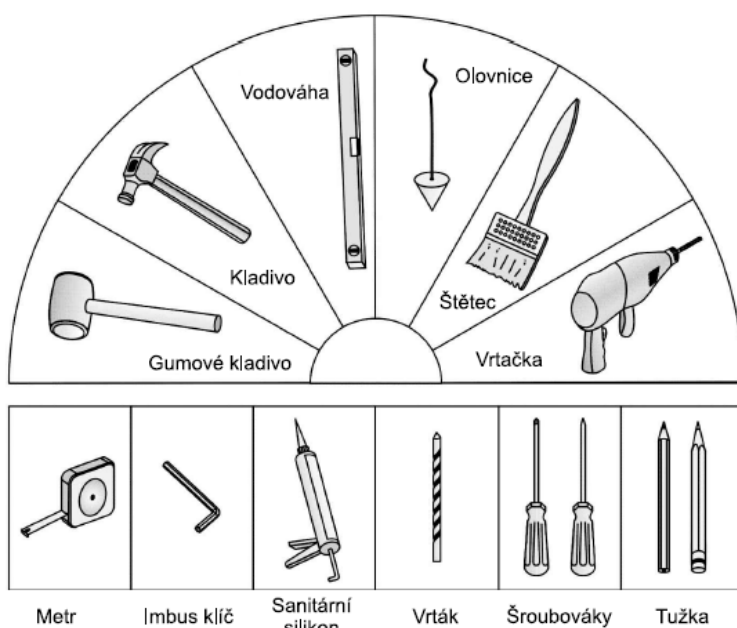

MONTÁŽNÍ ROZMĚRY



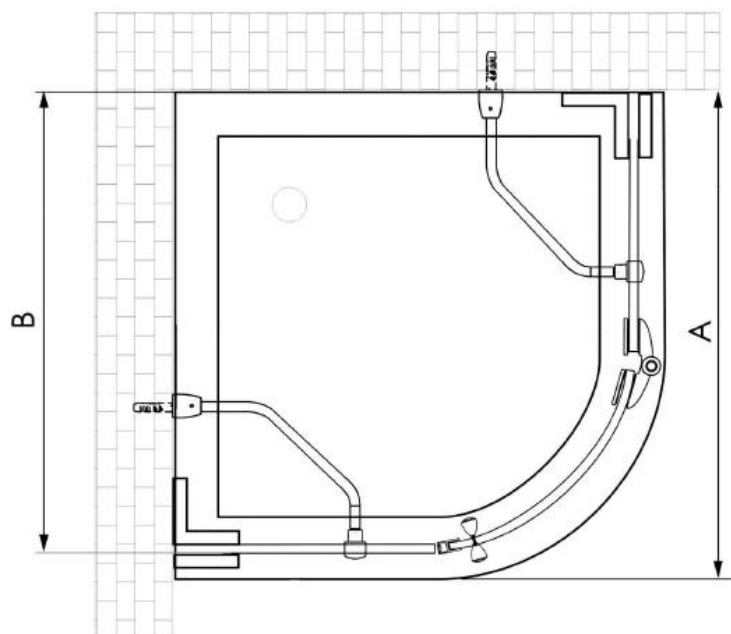
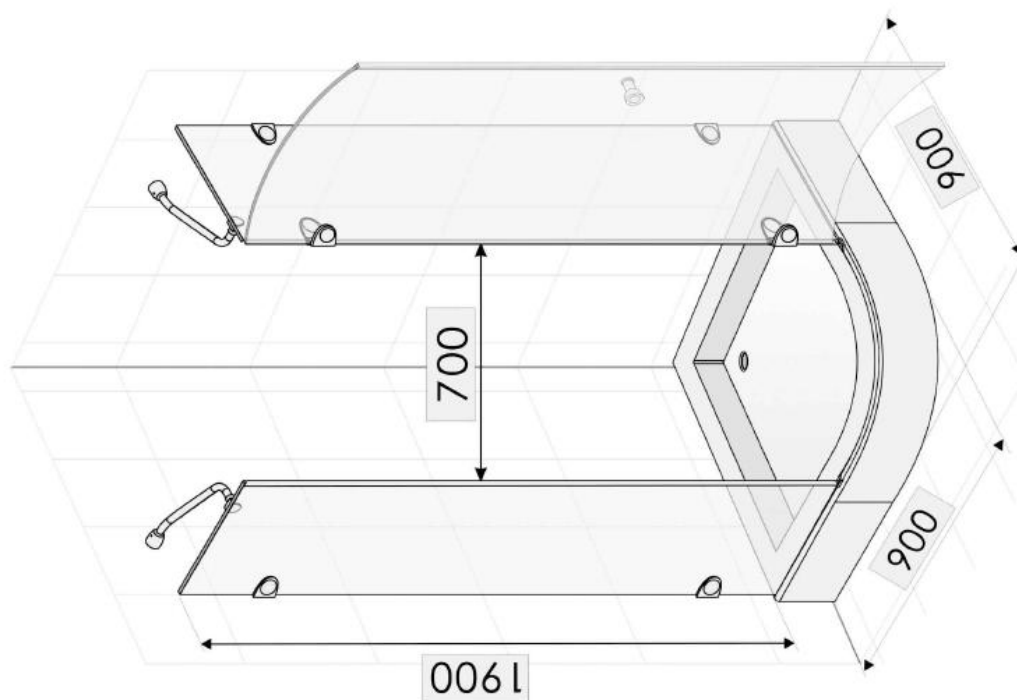

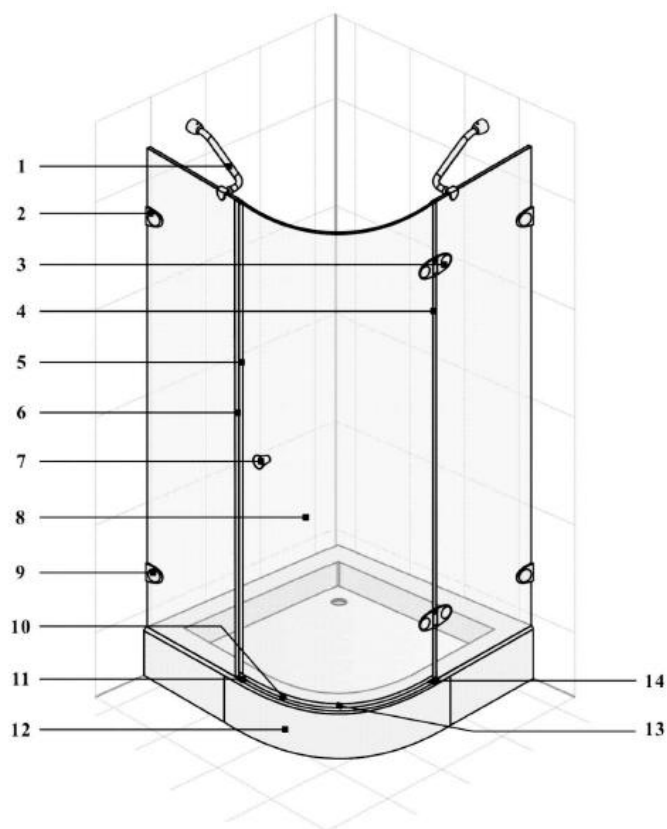







velikost	A	B	stavitelnost stran	šíře vstupu
900	900	885 - 897		700





Seznam použitých dílů:

- | | |
|--------------------------|--|
| 1. Fixační držáky – 2 ks | 9. Skleněný pevný díl – 2 ks |
| 2. Závěs – 4 ks | 10. Stírací lišta |
| 3. Panty – 2 ks | 11. Krytky – 1 sada |
| 4. Silikonové těsnění | 12. Vanička (není součástí výrobku) |
| 5. Těsnění s magnetem | 13. Hliníkový těsnící profil (okapnička) |
| 6. Těsnění s magnetem | 14. Silikonové těsnění |
| 7. Madlo – 1 ks | 15. Krytky – 1 sada |
| 8. Skleněné dveře | |

1  2pcs	2  4pcs	3  2pcs	4  1pcs	5  1pcs	6  1pcs
7  1pcs	8 SKLO 1pcs	9 SKLO 2pcs	10  1pcs	11  1pcs	12  1pcs
13  1pcs	14  1pcs	15  1pcs	16	17	18

INSTALACE FIXNÍHO SKLA

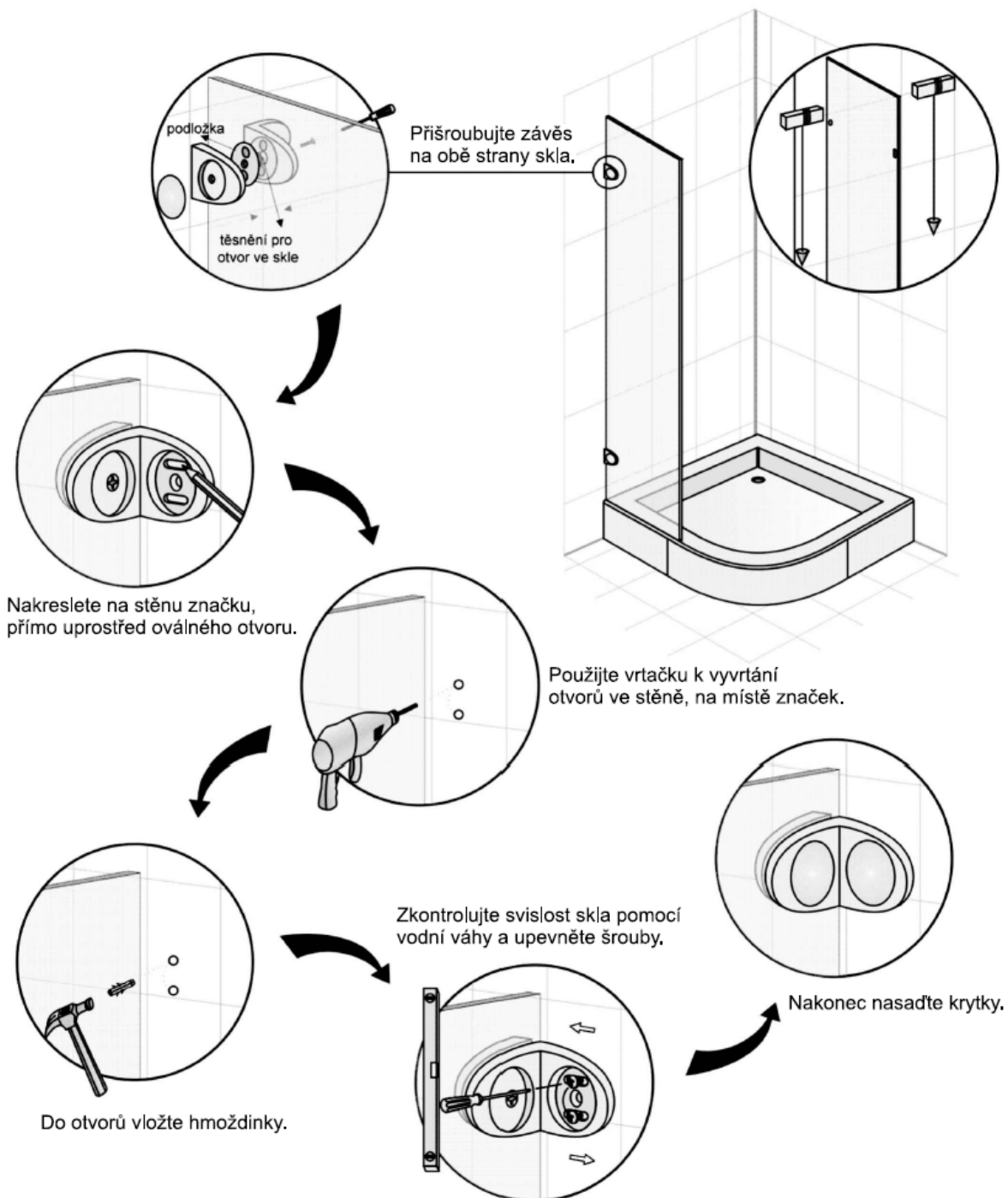

INSTALACE DVEŘÍ

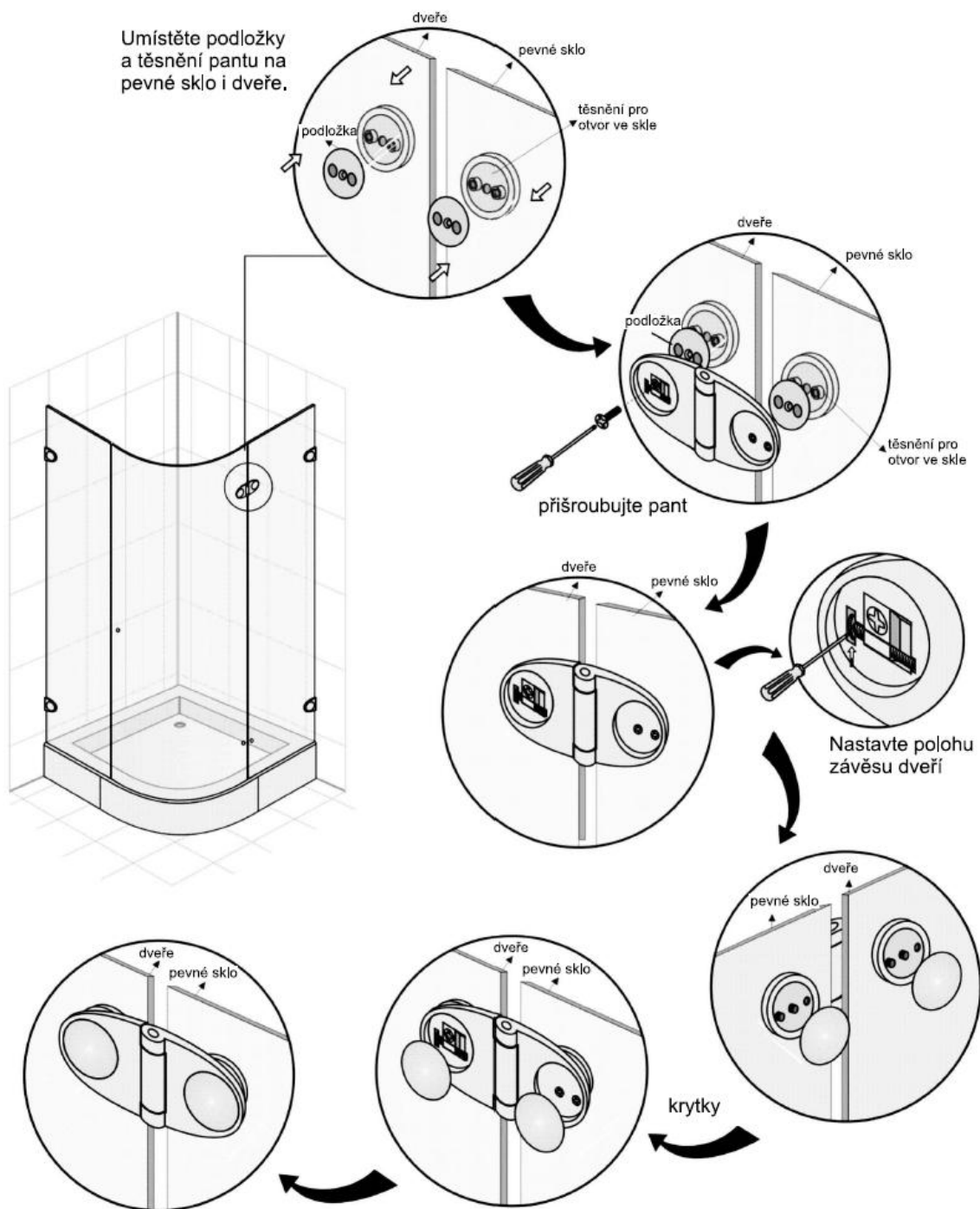

INSTALACE TĚSNĚNÍ

INSTALACE BOČNÍCH TĚSNĚNÍ

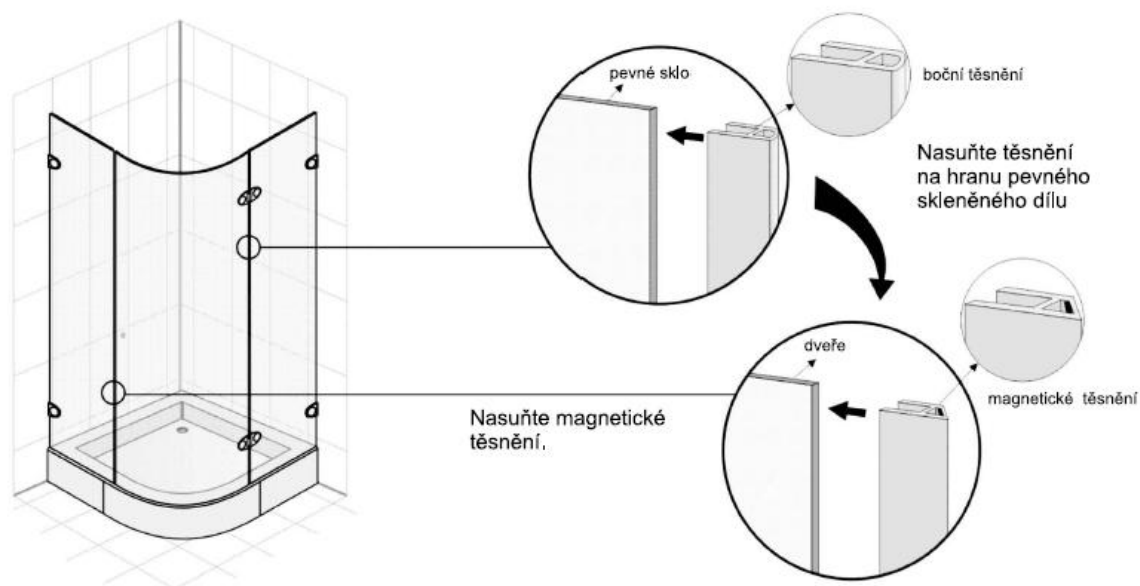

INSTALACE SPODNÍHO TĚSNĚNÍ A OKAPNIČKY

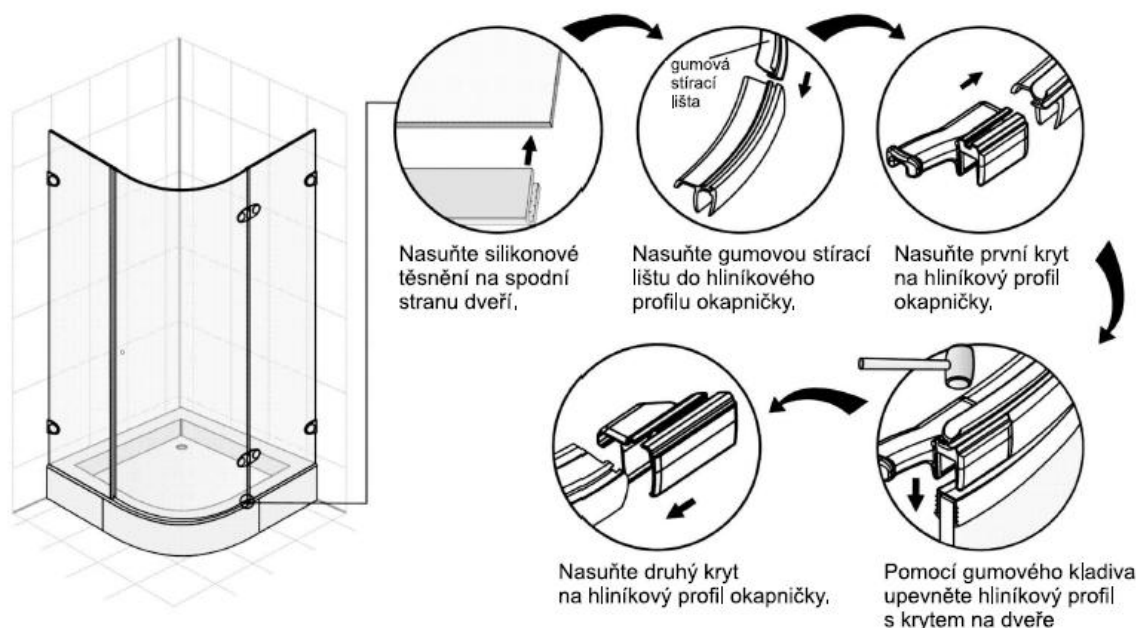

INSTALACE FIXAČNÍHO DRŽÁKU

Přiložte fixační držák na sklo a ke stěně, vyznačte místa otvorů. Vyrvejte otvory, vložte hmoždinku a připevněte základny držáku na stěnu a na sklo.

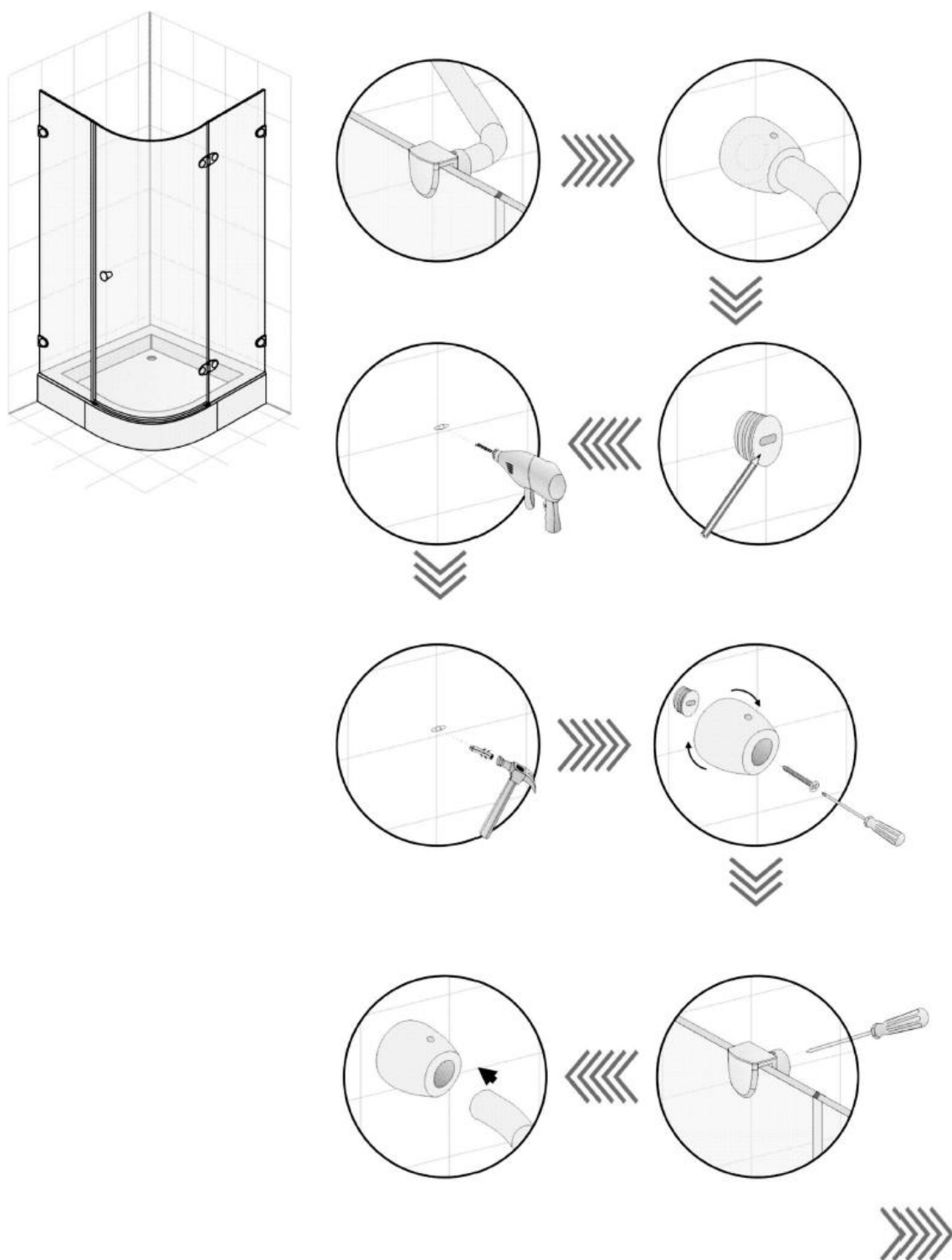

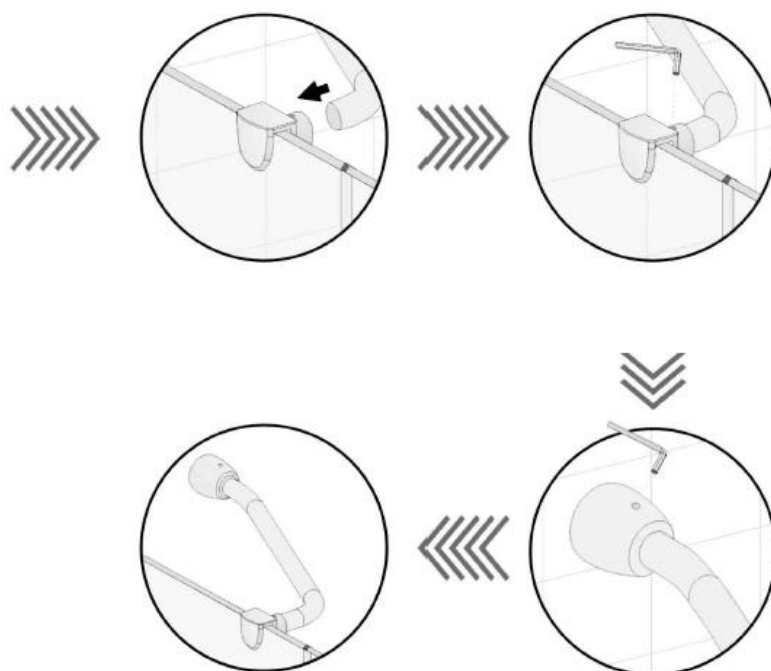

Nasuňte držák do základem a zajistěte dotažením šroubů.

UTĚSNĚNÍ SPOJŮ

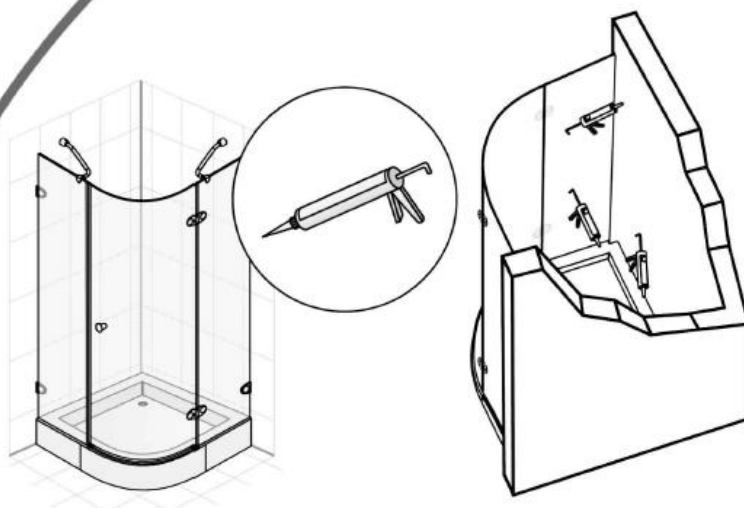

Po instalaci utěsněte všechny spoje bez těsnění sanitárním transparentním silikonem.