

CZ NÁVOD K OBSLUZE – elektrický vyhřívaný držák ručníků
SK NÁVOD NA OBSLUHU – elektrický vyhrievaný držiak na uteráky
EN OPERATING INSTRUCTIONS – electric heated towel holder
DE BEDIENUNGSANLEITUNG – elektrischer beheizter Handtuchhalter
FR MODE D'EMPLOI – porte-serviettes chauffant électrique
ES MANUAL DE INSTRUCCIONES – soporte calefactado eléctrico para toallas
NL GEBRUIKSAANWIJZING – elektrische verwarmde handdoekhouder
IT MANUALE DI ISTRUZIONI – portasciugamani elettrico riscaldato
RO MANUAL DE UTILIZARE – suport electric încălzit pentru prosoape
HU HASZNÁLATI ÚTMUTATÓ – elektromos fűtött törölközőtartó

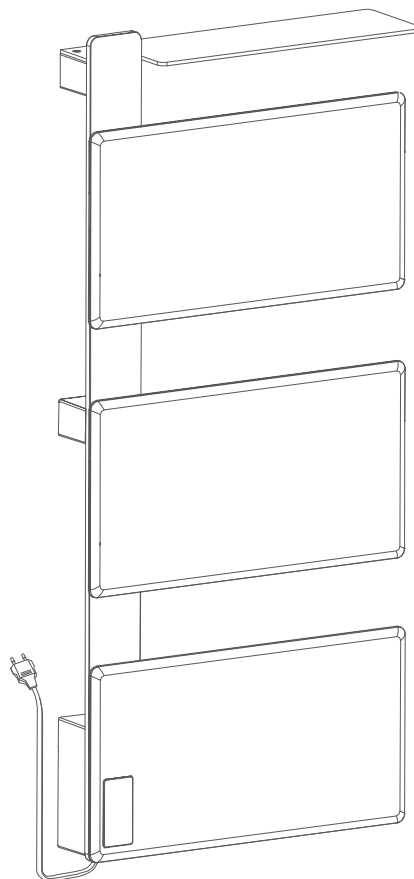
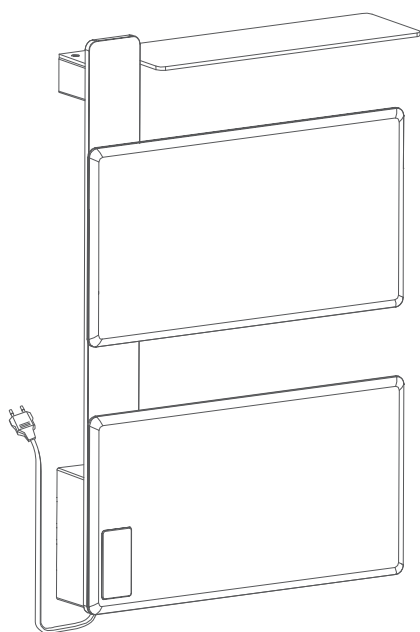
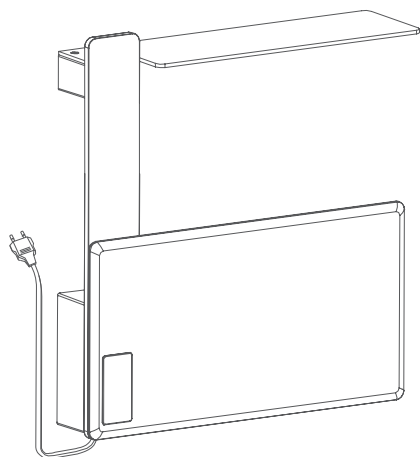

CZ - Úvod

Abyste mohli tento výrobek správně používat, pečlivě si před použitím přečtěte tento návod, postupujte podle kroků v něm uvedených a uschovejte si jej na bezpečném místě pro případné další použití po přečtení! Tento výrobek využívá metodu vedení tepla a odvodu tepla, vede teplo k povrchu ručníku, rychle schne ručníky a další tkaniny. Součástí balení je montážní šablona, která obsahuje montážní návod.

SK - Úvod

Aby ste mohli tento výrobok správne používať, pred použitím si pozorne prečítajte tento návod, postupujte podľa v ňom uvedených krokov a po prečítaní si ho uschovajte na bezpečnom mieste pre prípad ďalšieho použitia. Tento výrobok využíva metódu vedenia a odvádzania tepla, prenáša teplo na povrch uteráka a zabezpečuje rýchle sušenie uterákov a iných textílií. Súčasťou balenia je montážna šablóna, ktorá obsahuje návod na montáž.

EN - Introduction

To ensure proper use of this product, please read this manual carefully before use, follow the steps described herein, and keep it in a safe place for future reference after reading. This product uses heat conduction and heat dissipation technology to transfer heat to the surface of the towel, allowing towels and other fabrics to dry quickly. The package includes an installation template containing installation instructions.

DE - Einleitung

Um dieses Produkt ordnungsgemäß zu verwenden, lesen Sie diese Anleitung bitte vor der Verwendung sorgfältig durch, befolgen Sie die darin beschriebenen Schritte und bewahren Sie sie nach dem Lesen an einem sicheren Ort für den späteren Gebrauch auf. Dieses Produkt nutzt Wärmeleitungs- und Wärmeableitungstechnologie, um Wärme an die Oberfläche des Handtuchs zu übertragen und Handtücher sowie andere Textilien schnell zu trocknen. Im Lieferumfang ist eine Montageschablone mit Montageanleitung enthalten.

FR - Introduction

Afin d'utiliser correctement ce produit, veuillez lire attentivement ce mode d'emploi avant utilisation, suivre les étapes qui y sont décrites et le conserver dans un endroit sûr pour une consultation ultérieure. Ce produit utilise une technologie de conduction et de dissipation de la chaleur afin de transférer la chaleur à la surface, de la serviette, permettant un séchage rapide des serviettes et autres textiles. L'emballage comprend un gabarit d'installation contenant les instructions de montage.

ES - Introducción

Para utilizar correctamente este producto, lea atentamente este manual antes de usarlo, siga los pasos indicados y consérvelo en un lugar seguro para futuras consultas. Este producto utiliza un método de conducción y disipación del calor para transferir el calor a la superficie de la toalla, permitiendo un secado rápido de toallas y otros tejidos. El paquete incluye una plantilla de instalación con instrucciones de montaje.

NL - Inleiding

Lees deze handleiding zorgvuldig door voordat u dit product gebruikt, volg de beschreven stappen en bewaar de handleiding op een veilige plaats voor toekomstig gebruik. Dit product maakt gebruik van warmtegeleiding en warmteafvoer om warmte naar het oppervlak van de handdoek over te brengen, waardoor handdoeken en andere textielsoorten snel drogen. De verpakking bevat een installatiesjabloon met montage-instructies.

IT - Introduzione

Per utilizzare correttamente questo prodotto, leggere attentamente il presente manuale prima dell'uso, seguire le istruzioni indicate e conservarlo in un luogo sicuro per future consultazioni. Questo prodotto utilizza un sistema di conduzione e dissipazione del calore per trasferire il calore alla superficie dell'asciugamano, consentendo un'asciugatura rapida di asciugamani e altri tessuti. La confezione include una dima di installazione con le istruzioni di montaggio.

RO - Introducere

Pentru a utiliza corect acest produs, citiți cu atenție acest manual înainte de a utiliza, urmați pașii descriși și păstrați-l într-un loc sigur pentru consultări ulterioare. Acest produs utilizează un sistem de conducere și disipare a căldurii pentru a transfera căldura către suprafața prosopului, permițând uscarea rapidă a prosoapelor și a altor textile. Pachetul include un șablon de instalare care conține instrucțiuni de montaj.

HU - Bevezetés

A termék megfelelő használatához kérjük, használat előtt figyelmesen olvassa el ezt a használati útmutatót, kövesse az abban leírt lépéseket, és az elolvasás után őrizze meg biztonságos helyen későbbi használatra. Ez a termék hővezetési és hőelvezetési technológiát alkalmaz, amely a hőt a törölköző felületére vezeti, lehetővé téve a törölközők és egyéb textíliák gyors szárítását. A csomag tartalmaz egy szerelési sablont a szerelési útmutatóval.

CZ - Tato příručka platí pro následující modely:
SK - Táto príručka platí pre nasledujúce modely:
EN - This manual applies to the following models:
DE - Diese Anleitung gilt für die folgenden Modelle:
FR - Ce manuel s'applique aux modèles suivants:
ES - Este manual se aplica a los siguientes modelos:
NL - Deze handleiding is van toepassing op de volgende modellen:
IT - Questo manuale si applica ai seguenti modelli:
RO - Acest manual se aplică următoarelor modele
HU - Ez a kézikönyv a következő modellekre vonatkozik

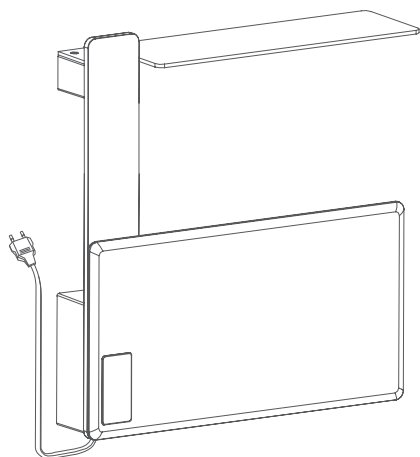

- MT80W
- MT80B

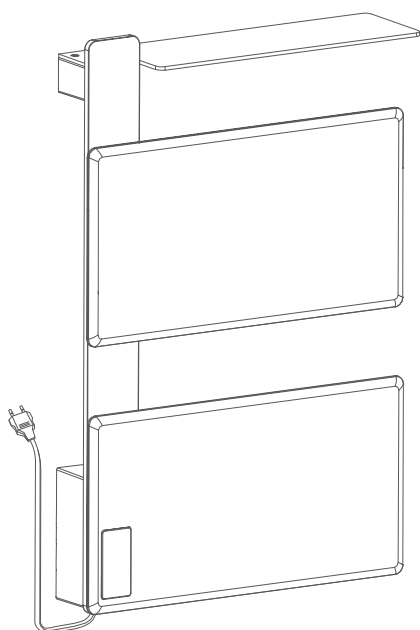

- MT81W
- MT81B

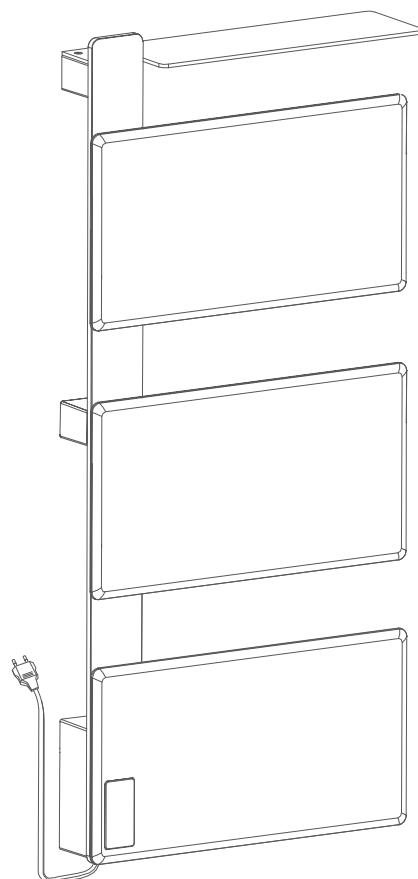

- MT82W
- MT82B

CZ: Návod k obsluze / SK: Návod na obsluhu / EN: Operating Instructions / DE: Bedienungsanleitung / FR: Mode d'emploi / ES: Manual de instrucciones / NL: Gebruiksaanwijzing / IT: Manuale di istruzioni / RO: Manual de utilizare / HU: Használati útmutató

1. CZ: Základní pokyny / SK: Základné pokyny / EN: Basic Instructions / DE: Grundlegende Hinweise / FR: Instructions de base / ES: Instrucciones básicas / NL: Basisinstructies / IT: Istruzioni di base / RO: Instrucțiuni de bază / HU: Alapvető utasítások

CZ:

- požadavky na zdroj napájení: AC 220 V / 50 Hz
- rozsah nastavení teploty: 35 °C ~ 70 °C
- časování: 1 ~ 8 hodin

SK:

- požiadavky na napájací zdroj: AC 220 V / 50 Hz
- rozsah nastavenia teploty: 35 °C ~ 70 °C
- časovanie: 1 ~ 8 hodín

EN:

- power supply requirements: AC 220 V / 50 Hz
- temperature adjustment range: 35 °C ~ 70 °C
- timing: 1 ~ 8 hours

DE:

- Anforderungen an die Stromversorgung: AC 220 V / 50 Hz
- Temperatur-Einstellbereich: 35 °C ~ 70 °C
- Zeitsteuerung: 1 ~ 8 Stunden

FR:

- exigences d'alimentation électrique : AC 220 V / 50 Hz
- plage de réglage de la température : 35 °C ~ 70 °C
- minuterie : 1 ~ 8 heures

ES:

- requisitos de alimentación eléctrica: AC 220 V / 50 Hz
- rango de ajuste de temperatura: 35 °C ~ 70 °C
- temporización: 1 ~ 8 horas

NL:

- vereisten voor voeding: AC 220 V / 50 Hz
- temperatuurbereik: 35 °C ~ 70 °C
- tijdstelling: 1 ~ 8 uur

IT:

- requisiti di alimentazione: AC 220 V / 50 Hz
- intervallo di regolazione della temperatura: 35 °C ~ 70 °C
- temporizzazione: 1 ~ 8 ore

RO:

- cerințe de alimentare: AC 220 V / 50 Hz
- interval de reglare a temperaturii: 35 °C ~ 70 °C
- temporizare: 1 ~ 8 ore

HU:

- tápellátási követelmények: AC 220 V / 50 Hz
- hőmérséklet-állítási tartomány: 35 °C ~ 70 °C
- időzítés: 1 ~ 8 óra

2. CZ: Pokyny k zobrazení digitální trubice / SK: Pokyny k zobrazeniu digitálnej trubice / EN:2. Instructions for Digital Display / DE: Hinweise zur Digitalanzeige / FR: Instructions relatives à l'affichage numérique / ES: Instrucciones para la visualización digital / NL: Instructies voor digitale weergave / IT: Istruzioni per la visualizzazione digitale / RO: Instrucțiuni pentru afișajul digital / HU: Digitális kijelzőre vonatkozó útmutató

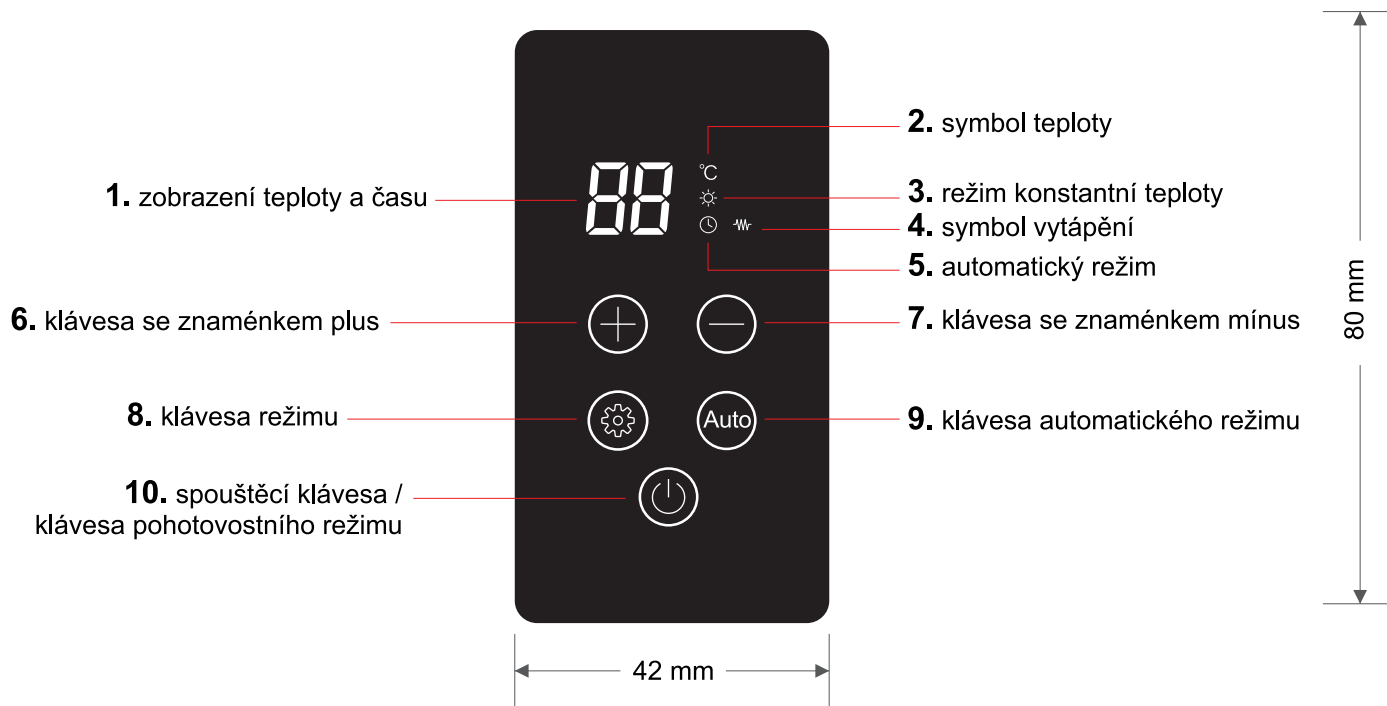

SK:

1. zobrazenie teploty a času
2. symbol teploty
3. režim konštantnej teploty
4. symbol ohrevu
5. automatický režim
6. tlačidlo so znamienkom plus
7. tlačidlo so znamienkom mínus
8. tlačidlo režimu
9. tlačidlo automatického režimu
10. spúšťacie tlačidlo / tlačidlo pohotovostného režimu

EN

1. temperature and time display
2. temperature symbol
3. constant temperature mode
4. heating symbol
5. automatic mode
6. plus button
7. minus button
8. mode button
9. automatic mode button
10. start button / standby button

DE

1. Anzeige von Temperatur und Zeit
2. Temperatursymbol
3. konstanter Temperaturmodus
4. Heizsymbol
5. Automatikmodus
6. Plus-Taste
7. Minus-Taste
8. Modus-Taste
9. Automatikmodus-Taste
10. Starttaste / Standby-Taste

FR

1. affichage de la température et du temps
2. symbole de température
3. mode de température constante
4. symbole de chauffage
5. mode automatique
6. touche plus
7. touche moins
8. touche de mode
9. touche de mode automatique
10. touche de démarrage / touche veille

ES

1. visualización de temperatura y tiempo
2. símbolo de temperatura
3. modo de temperatura constante
4. símbolo de calefacción
5. modo automático
6. botón más
7. botón menos
8. botón de modo
9. botón de modo automático
10. botón de inicio / botón de espera

NL

1. weergave van temperatuur en tijd
2. temperatuursymbool
3. constante temperatuurmodus
4. verwarmingssymbool
5. automatische modus
6. plusknop
7. minknop
8. modusknop
9. automatische modusknop
10. startknop / stand-byknop

IT

1. visualizzazione di temperatura e tempo
2. simbolo della temperatura
3. modalità a temperatura costante
4. simbolo di riscaldamento
5. modalità automatica
6. tasto più
7. tasto meno
8. tasto modalità
9. tasto modalità automatica
10. tasto di avvio / tasto standby

RO

1. afișarea temperaturii și a timpului
2. simbol temperatură
3. mod de temperatură constantă
4. simbol de încălzire
5. mod automat
6. buton plus
7. buton minus
8. buton mod
9. buton mod automat
10. buton pornire / buton standby

HU

1. hőmérséklet és idő kijelzése
2. hőmérséklet szimbólum
3. állandó hőmérséklet mód
4. fűtés szimbólum
5. automatikus mód
6. plusz gomb
7. mínusz gomb
8. módválasztó gomb
9. automatikus mód gomb
10. indító gomb / készenléti gomb

3. Zobrazení stavu a návod k obsluze

3.1 Spuštění:

Krátkým stisknutím tlačítka „“ přepnete zařízení ze stavu pohotovostního režimu do zapnutého stavu. (V pohotovostním režimu nebude krátké stisknutí žádného jiného tlačítka reagovat.)

3.2 Přepínání režimů:



Krátkým stisknutím tlačítka „“ lze postupně přepínat režimy: režim konstantní teploty → časový režim (cyklicky).

Ve stavu zapnuto lze krátkým stisknutím tlačítka „“ přepnout do automatického režimu.

3.3 Režim konstantní teploty:

3.3.1 Krátkým stisknutím tlačítka „“ vstoupíte do volného režimu, výchozí teplota je 35 °C, jak je znázorněno na obrázku 3.3.1;



3.3.2 Nastavení teploty: Krátkým stisknutím tlačítka „“ nebo „“ nastavíte teplotu, rozsah nastavení je 35 ~ 70 °C, krok 5 °C;

3.3.3 Provoz ohřevu: Při ohřevu jednotky zůstává ikona ohřevu „“ zapnutá, pokud se jednotka neohřívá, ikona ohřevu „“ se vypne.

3.4 Časový režim:

3.4.1 Krátkým stisknutím tlačítka „“ přepnete do časového režimu. Časový režim nabízí dobu ohřevu 1 ~ 8 hodin, teplota se nastavuje v režimu konstantní teploty, výchozí čas je 2 hodiny, jak je znázorněno na obrázku 3.4.1;

3.4.2 Nastavení času: Krátkým stisknutím tlačítka „“ nebo „“ nastavíte čas, rozsah nastavení je 1 ~ 8 hodin, krok 1 hodina;

3.4.3 Provoz ohřevu: Při ohřevu jednotky zůstává ikona ohřevu „“ zapnutá, pokud se jednotka neohřívá, ikona ohřevu „“ se vypne. Po uplynutí doby ohřevu zařízení automaticky přejde do pohotovostního režimu.



obrázek 3.3.1

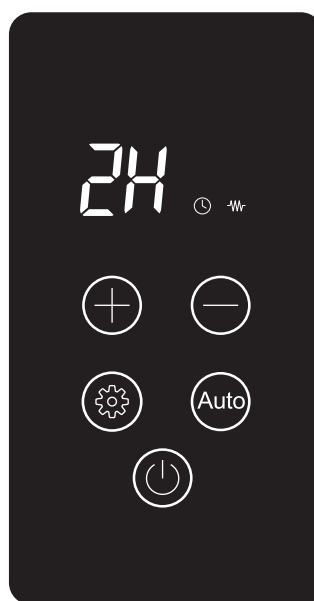

obrázek 3.4.1

4. Základní parametry

Název	Inteligentní elektricky vyhřívaný věšák na ručníky		
Model produktu	MT80W/B	MT81W/B	MT82W/B
Rozměry (DxŠxH)	430x455x111 mm	430x665x111 mm	430x975x111 mm
Čistá hmotnost	2,68 kg	3,78 kg	4,93 kg
Jmenovitý výkon	100 W	180 W	270 W
Jmenovité napětí	220 V	220 V	220 V
Barva produktu	matná bílá / matná černá		
Rozsah nastavení teploty	35 ~ 70 °C		
Rozsah nastavení času	1 ~ 8 hodin		
Stupeň krytí	IPX4		

Podmínky umístění a montáže výrobku

- **Montáž:**

Sušák je určen pro montáž na zeď. Konstruktivní prvky, na které je sušák připevněn, musejí být stabilní a musejí umožnit pevné namontování úchytů. Odlehčené konstrukce (sádrokarton apod.) je potřeba před montáží zesílit na požadovanou nosnost. Přesný návod k montáži je připojen u montážní sady.

Zařízení se musí nacházet ve vzdálenosti min. 60 cm od vany, umyvadla, výlevky, sprchového koutu, bazénu apod.

- Zařízení nesmí být montováno bezprostředně pod zásuvkou; ta musí být na místě umožňující rychlé vypojení kabelu. Musí být vybavena ochranným zařízením dle platných norem.
- Napájecí kabel se nesmí dotýkat povrchu hřejících částí.

Před zapojením do elektrické sítě je nutné:

- zkontrolovat, zda jsou parametry elektrického připojení shodné s parametry výrobku a zda je zásuvka připojena přes proudový chránič.
- zkontrolovat zástrčku a přívodní kabel (v případě jakéhokoli poškození výrobek nezapínejte a kontaktujte prodejce).

Provoz

- Výrobek je nutné používat pouze v souladu s účelem, pro který byl vyroben, dle přiloženého návodu a dle platných předpisů.
- Sušák je určen pro sušení textilií praných ve vodě, nesmí se na něm sušit produkty nasáklé hořlavinami.
- Sušené textilie nesmí být vodou nasáknuté tak, že by voda stékala po povrchu tělesa.

Údržba

- Před čištěním výrobku je nutné výrobek odpojit od zdroje elektrické energie, před manipulací doporučujeme vyjmout vidlici ze zásuvky.
- Povrch sušáku musí být chladný.
- Po povrchu tělesa nesmí při čištění stékat voda, omytí proveďte navlhčeným hadříkem nebo houbičkou.
- Nepoužívejte agresivní, žíravé nebo brusné prostředky, ani ostré předměty.
- Na závěr je nutné otřít výrobek čistou vodou a nechat důkladně vyschnout.
- Lakované části (korpus) a plastové části (uchycení) omyjte vodou a jemným mycím prostředkem (např. na mytí nádobí), chromové části umyjte jemným mycím prostředkem nebo prostředkem určeným na chromové povrchy.

Ochrana životního prostředí

- Použité elektrické nebo elektronické výrobky nesmí být likvidovány společně s komunálním odpadem (viz. symbol  na balení).
- Za účelem jejich správné likvidace je odevzdejte na k tomu určených sběrných místech, kde budou přijaty zdarma.
- Správnou likvidací tohoto produktu pomůžete zachovat cenné přírodní zdroje a napomáháte prevenci potenciálních negativních dopadů na životní prostředí a lidské zdraví.
- Další podrobnosti si vyžádejte od místního úřadu nebo nejbližšího sběrného místa.
- Pokud má být spotřebič definitivně vyřazen z provozu, doporučuje se po odpojení napájecího přívodu od elektrické sítě přívod odříznout, spotřebič tak bude nepoužitelný.

Normy a předpisy

- Výrobek splňuje legislativní požadavky EU a je označen značkou shody.

3. Zobrazenie stavu a návod na obsluhu

3.1 Spustenie:

Krátkym stlačením tlačidla „“ prepnete zariadenie zo stavu pohotovostného režimu do zapnutého stavu. (V pohotovostnom režime nebude krátke stlačenie žiadneho iného tlačidla reagovať.)



3.2 Prepínanie režimov:

Krátkym stlačením tlačidla „“ je možné postupne prepínať režimy: režim konštantnej teploty → časový režim (cyklicky).

V zapnutom stave je možné krátkym stlačením tlačidla „“ prepnúť do automatického režimu.

3.3 Režim konštantnej teploty:



3.3.1 Krátkym stlačením tlačidla „“ vstúpíte do voľného režimu, východisková teplota je 35 °C, ako je znázornené na obrázku 3.3.1;



3.3.2 Nastavenie teploty: Krátkym stlačením tlačidla „“ alebo „“ nastavíte teplotu, rozsah nastavenia je 35 ~ 70 °C, krok 5 °C;

3.3.3 Prevádzka ohrevu: Keď je jednotka ohrievaná, ikona ohrevu „“ zostáva zapnutá, keď jednotka nehreje, ikona ohrevu „“ sa vypne.

3.4 Časový režim:

3.4.1 Krátkym stlačením tlačidla „“ prepnete do časového režimu. Časový režim ponúka dobu ohrevu 1 ~ 8 hodín, teplota sa nastavuje v režime konštantnej Teploty, východiskový čas je 2 hodiny, ako je znázornené na obrázku 3.4.1;

3.4.2 Nastavenie času: Krátkym stlačením tlačidla „“ alebo „“ nastavíte čas, rozsah nastavenia je 1 ~ 8 hodín, krok 1 hodina;

3.4.3 Prevádzka ohrevu: Keď je jednotka ohrievaná, ikona ohrevu „“ zostáva zapnutá, keď jednotka nehreje, ikona ohrevu „“ sa vypne. Po uplynutí doby ohrevu zariadenie automaticky prejde do pohotovostného režimu.



obrázok 3.3.1

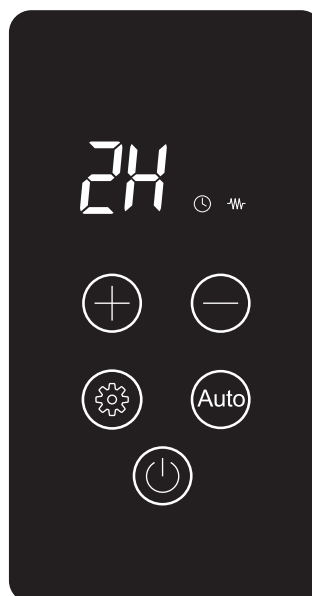

obrázok 3.4.1

4. Základní parametry

Názov	Inteligentný elektricky vyhrievaný vešiak na uteráky		
Model produktu	MT80W/B	MT81W/B	MT82W/B
Rozmery (DxŠxH)	430x455x111 mm	430x665x111 mm	430x975x111 mm
Čistá hmotnosť	2,68 kg	3,78 kg	4,93 kg
Menovitý výkon	100 W	180 W	270 W
Menovité napätie	220 V	220 V	220 V
Farba produktu	matná biela / matná čierna		
Rozsah nastavenia teploty	35 ~ 70 °C		
Rozsah nastavenia času	1 ~ 8 hodín		
Stupeň krytia	IPX4		

Podmienky umiestnenia a montáže výrobku

- **Montáž:**

Sušiac je určený na montáž na stenu. Konštrukčné prvky, ku ktorým je sušiac pripevnený, musia byť stabilné a musia umožňovať pevné upevnenie držiakov. Odľahčené konštrukcie (sadrokartón a pod.) je potrebné pred montážou zosilniť na požadovanú nosnosť. Presný návod na montáž je priložený k montážnej sade.

Zariadenie musí byť umiestnené vo vzdialenosti min. 60 cm od vane, umývadla, výlevky, sprchového kúta, bazéna a pod.

- Zariadenie nesmie byť montované bezprostredne pod elektrickou zásuvkou; zásuvka musí byť umiestnená tak, aby umožňovala rýchle odpojenie napájacieho kábla. Musí byť vybavená ochranným zariadením v súlade s platnými normami.
- Napájací kábel sa nesmie dotýkať povrchu vyhrievaných častí.

Pred pripojením k elektrickej sieti je potrebné:

- skontrolovať, či sú parametre elektrického pripojenia zhodné s parametrami výrobku a či je zásuvka pripojená cez prúdový chránič.
- skontrolovať zástrčku a prívodný kábel (v prípade akéhokoľvek poškodenia zariadenie nezapínajte a kontaktujte predajcu).

Prevádzka

- Výrobok je potrebné používať výhradne v súlade s účelom, na ktorý bol vyrobený, podľa priloženého návodu a v súlade s platnými predpismi.
- Sušiak je určený na sušenie textílií pranych vo vode; nesmú sa na ňom sušiť výrobky nasiaknuté horľavými látkami.
- Sušené textílie nesmú byť nasiaknuté vodou tak, aby voda stekala po povrchu telesa.

Údržba

- Pred čistením výrobku je potrebné zariadenie odpojiť od elektrického napájania, pred manipuláciou sa odporúča vytiahnuť zástrčku zo zásuvky.
- Povrch sušiaci musí byť chladný.
- Počas čistenia nesmie po povrchu telesa stekať voda; čistenie vykonávajte navlhčenou handričkou alebo hubkou.
- Nepoužívajte agresívne, žieravé ani abrazívne čistiace prostriedky ani ostré predmety.
- Na záver je potrebné výrobok utrieť čistou vodou a nechať ho dôkladne vyschnúť.
- Lakované časti (korpus) a plastové časti (uchytienie) umývajte vodou a jemným čistiacim prostriedkom (napr. na umývanie riadu); chrómové časti umývajte jemným čistiacim prostriedkom alebo prostriedkom určeným na chrómové povrchy.

Ochrana životného prostredia

- Použité elektrické alebo elektronické zariadenia sa nesmú likvidovať spolu s komunálnym odpadom (pozri symbol  na obale).
- Za účelom ich správnej likvidácie ich odovzdajte na určených zberných miestach, kde budú bezplatne prevzaté.
- Správnou likvidáciou tohto výrobku prispějete k zachovaniu cenných prírodných zdrojov a pomôžete predchádzať možným negatívnym dopadom na životné prostredie a ľudské zdravie.
- Ďalšie podrobnosti si vyžiadať na miestnom úrade alebo v najbližšom zbernom mieste.
- Ak má byť spotrebič definitívne vyradený z prevádzky, odporúča sa po odpojení napájacieho prívodu od elektrickej siete tento prívod odstrihnúť, čím sa spotrebič stane nepoužiteľným.

Normy a predpisy

- Výrobok spĺňa legislatívne požiadavky Európskej únie a je označený značkou zhody.

3. Status display and operating instructions

3.1 Starting up:

Short press “

3.2 Mode switching:

Short press “

In the power-on switching state, short press “

3.3 Constant Temperature Mode:

3.3.1 Short press the “

3.3.2 Temperature setting: short press “

3.3.3 Heating Operation: When the unit is heated, the “

3.4 Timing mode:

3.4.1 Short press “

3.4.2 Timing adjustment: short press “

3.4.3 Heating Operation: When the unit is heated, the “

figure 3.3.1

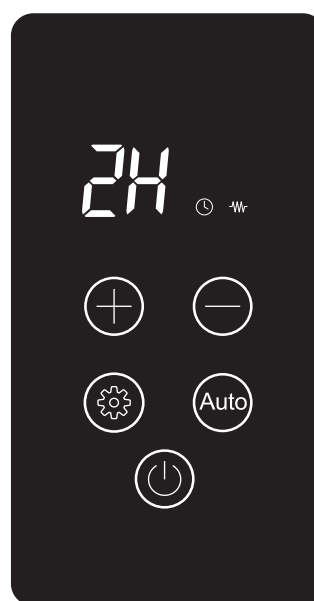

figure 3.4.1

4. Basic parameters

Name	Intelligent electrically heated towel rack		
Model of the product	MT80W/B	MT81W/B	MT82W/B
Dimensions (L×W×D)	430x455x111 mm	430x665x111 mm	430x975x111 mm
Net weight	2,68 kg	3,78 kg	4,93 kg
Rated power	100 W	180 W	270 W
Rated voltage	220 V	220 V	220 V
Product color	Matte white / Matte black		
Temperature adjustment range	35 ~ 70 °C		
Time adjustment range	1 ~ 8 hours		
Waterproof grade	IPX4		

Conditions for Installation and Mounting of the Product

- **Installation:**

The towel dryer is designed for wall mounting. The structural elements to which the dryer is attached must be stable and capable of ensuring secure fixing of the mounting brackets. Lightweight structures (such as plasterboard, etc.) must be reinforced to the required load-bearing capacity before installation. Detailed installation instructions are included with the mounting kit.

The device must be installed at a minimum distance of 60 cm from bathtubs, washbasins, slop sinks, shower enclosures, swimming pools, etc.

- The device must not be installed directly below an electrical socket; the socket must be positioned so as to allow quick disconnection of the power cord. It must be equipped with a protective device in accordance with applicable standards.
- The power supply cord must not come into contact with the surface of heated parts.

Before connecting to the electrical power supply, it is necessary to:

- check that the electrical connection parameters correspond to the product parameters and that the socket is protected by a residual current device (RCD).
- check the plug and the power supply cord (in the event of any damage, do not switch on the product and contact the retailer).

Operation

- The product must be used only in accordance with the purpose for which it was manufactured, in compliance with the attached instructions and applicable regulations.
- The towel dryer is intended for drying textiles washed in water; products soaked with flammable substances must not be dried on it.
- Dried textiles must not be soaked with water to the extent that water drips down the surface of the unit.

Maintenance

- Before cleaning the product, it must be disconnected from the electrical power supply; before handling, it is recommended to unplug the power plug from the socket.
- The surface of the towel dryer must be cool.
- During cleaning, water must not run down the surface of the unit; cleaning should be carried out using a damp cloth or sponge.
- Do not use aggressive, corrosive or abrasive cleaning agents, nor sharp objects.
- Finally, wipe the product with clean water and allow it to dry thoroughly.
- Painted parts (housing) and plastic parts (mounting components) should be cleaned with water and a mild detergent (e.g. dishwashing detergent); chrome-plated parts should be cleaned with a mild detergent or a cleaner intended for chrome surfaces.

Environmental Protection

- Used electrical or electronic equipment must not be disposed of together with municipal household waste (see the symbol  on the packaging).
- For proper disposal, please deliver such equipment to designated collection points, where it will be accepted free of charge.
- By disposing of this product correctly, you help conserve valuable natural resources and contribute to the prevention of potential negative impacts on the environment and human health.
- For further details, please contact your local authority or the nearest collection point.
- If the appliance is to be permanently taken out of operation, it is recommended that, after disconnecting it from the electrical power supply, the power cord be cut, rendering the appliance unusable.

Standards and Regulations

- The product complies with the legislative requirements of the European Union and is marked with the conformity mark.

3. Statusanzeige und Bedienungsanleitung

3.1 Einschalten:

Durch kurzes Drücken der Taste „“ wird das Gerät vom Standby-Modus in den eingeschalteten Zustand versetzt. (Im Standby-Modus reagiert das Gerät nicht auf andere kurze Tastendrücke.)

3.2 Modusumschaltung:



Durch kurzes Drücken der Taste „“ können die Modi nacheinander gewechselt werden: Konstanttemperaturmodus → Zeitmodus (zyklisch).

Im eingeschalteten Zustand kann durch kurzes Drücken der Taste „“ in den Automatikmodus gewechselt werden.

3.3 Konstanttemperaturmodus:

3.3.1 Durch kurzes Drücken der Taste „“ wird der manuelle Modus aktiviert, die Standardtemperatur beträgt 35 °C, wie in Abbildung 3.3.1 dargestellt;



3.3.2 Temperatureinstellung: Durch kurzes Drücken der Taste „“ oder „“ wird die Temperatur eingestellt, der Einstellbereich beträgt 35 ~ 70 °C, Schrittweite 5 °C;

3.3.3 Heizbetrieb: Während des Heizbetriebs bleibt das Heizsymbol „“ eingeschaltet, wenn das Gerät nicht heizt, wird das Heizsymbol „“ ausgeschaltet.

3.4 Zeitmodus:

3.4.1 Durch kurzes Drücken der Taste „“ wird in den Zeitmodus gewechselt. Der Zeitmodus bietet eine Heizdauer von 1 ~ 8 Stunden, die Temperatur wird im Konstanttemperaturmodus eingestellt, die Standardzeit beträgt 2 Stunden, wie in Abbildung 3.4.1 dargestellt;

3.4.2 Zeiteinstellung: Durch kurzes Drücken der Taste „“ oder „“ wird die Zeit eingestellt, der Einstellbereich beträgt 1 ~ 8 Stunden, Schrittweite 1 Stunde;

3.4.3 Heizbetrieb: Während des Heizbetriebs bleibt das Heizsymbol „“ eingeschaltet, wenn das Gerät nicht heizt, wird das Heizsymbol „“ ausgeschaltet. Nach Ablauf der Heizzeit wechselt das Gerät automatisch in den Standby-Modus.



das Bildchen 3.3.1

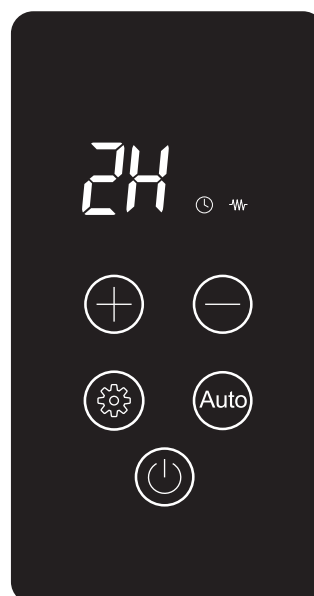

das Bildchen 3.4.1

4. Grundparameter

Name	Elektrisch beheizter Handtuchhalter		
Produktmodell	MT80W/B	MT81W/B	MT82W/B
Abmessungen (L×B×T)	430x455x111 mm	430x665x111 mm	430x975x111 mm
Nettogewicht	2,68 kg	3,78 kg	4,93 kg
Nennleistung	100 W	180 W	270 W
Nennspannung	220 V	220 V	220 V
Produktfarbe	mattweiß / mattschwarz		
Temperatur Einstellbereich	35 ~ 70 °C		
Zeit Einstellbereich	1 ~ 8 Stunden		
Schutzart	IPX4		

Bedingungen für Installation und Montage des Produkts

- **Installation:**

Der Handtuchtrockner ist für die Wandmontage vorgesehen. Die Bauteile, an denen der Trockner befestigt wird, müssen stabil sein und die Montagehalterungen sicher tragen. Leichtbaukonstruktionen (z. B. Gipskarton) müssen vor der Montage auf die erforderliche Tragfähigkeit verstärkt werden. Eine detaillierte Montageanleitung ist im Montagesatz enthalten.

Das Gerät muss in einem Mindestabstand von 60 cm zu Badewannen, Waschbecken, Ausgussbecken, Duschkabinen usw. installiert werden.

- Das Gerät darf nicht direkt unter einer Steckdose installiert werden; die Steckdose muss so positioniert sein, dass ein schnelles Trennen des Netzkabels möglich ist. Sie muss mit einer Schutzeinrichtung gemäß den geltenden Normen ausgestattet sein.
- Das Netzkabel darf nicht mit der Oberfläche der beheizten Teile in Berührung kommen.

Vor dem Anschluss an das Stromnetz ist Folgendes zu beachten:

- prüfen, ob die elektrischen Anschlussparameter den Produktparametern entsprechen und ob die Steckdose durch einen Fehlerstromschutzschalter (RCD) geschützt ist.
- stecker und Netzkabel prüfen (bei Beschädigungen das Gerät nicht einschalten und den Händler kontaktieren).

Betrieb

- Das Produkt darf ausschließlich entsprechend dem vorgesehenen Verwendungszweck sowie gemäß der beiliegenden Anleitung und den geltenden Vorschriften verwendet werden.
- Der Handtuchrockner ist zum Trocknen von in Wasser gewaschenen Textilien bestimmt; mit brennbaren Stoffen getränkte Produkte dürfen nicht darauf getrocknet werden.
- Die zu trocknenden Textilien dürfen nicht so stark mit Wasser getränkt sein, dass Wasser über die Oberfläche des Gerätes abläuft.

Wartung

- Vor der Reinigung des Produkts muss dieses vom Stromnetz getrennt werden; vor der Handhabung wird empfohlen, den Netzstecker aus der Steckdose zu ziehen.
- Die Oberfläche des Handtuchrockners muss abgekühlt sein.
- Während der Reinigung darf kein Wasser an der Oberfläche des Geräts herablaufen; die Reinigung ist mit einem feuchten Tuch oder Schwamm durchzuführen.
- Keine aggressiven, ätzenden oder scheuernden Reinigungsmittel sowie keine scharfen Gegenstände verwenden.
- Abschließend das Produkt mit klarem Wasser abwischen und vollständig trocknen lassen.
- Lackierte Teile (Gehäuse) und Kunststoffteile (Befestigungselemente) mit Wasser und einem milden Reinigungsmittel (z. B. Spülmittel) reinigen; verchromte Teile mit einem milden Reinigungsmittel oder einem für Chromoberflächen geeigneten Reiniger säubern.

Umweltschutz

- Gebrauchte elektrische oder elektronische Geräte dürfen nicht zusammen mit dem Hausmüll entsorgt werden (siehe Symbol  auf der Verpackung).
- Zur ordnungsgemäßen Entsorgung geben Sie das Gerät an dafür vorgesehenen Sammelstellen ab, wo es kostenlos angenommen wird.
- Durch die ordnungsgemäße Entsorgung dieses Produkts tragen Sie zur Erhaltung wertvoller natürlicher Ressourcen sowie zur Vermeidung möglicher negativer Auswirkungen auf Umwelt und menschliche Gesundheit bei.
- Weitere Informationen erhalten Sie bei Ihrer örtlichen Behörde oder der nächstgelegenen Sammelstelle.
- Soll das Gerät dauerhaft außer Betrieb genommen werden, wird empfohlen, nach dem Trennen vom Stromnetz das Netzkabel zu durchtrennen, sodass das Gerät unbrauchbar wird.

Normen und Vorschriften

- Das Produkt erfüllt die gesetzlichen Anforderungen der Europäischen Union und ist mit dem Konformitätszeichen gekennzeichnet.

3. Affichage de l'état et instructions de fonctionnement

3.1 Mise en marche

Appuyez brièvement sur «  » pour passer du mode veille au mode marche.
(En mode veille, une pression brève sur toute autre touche ne provoque aucune réaction.)



3.2 Changement de mode :



Une pression brève sur «  » permet de changer de mode :
mode température constante → mode minuterie, en cycle successif.

En mode marche, une pression brève sur «  » permet de passer en mode automatique.

3.3 Mode température constante :

3.3.1 Appuyez brièvement sur la touche «  » pour entrer en mode libre, la température par défaut est de 35 °C, comme illustré à la figure 3.3.1 ;

3.3.2 Réglage de la température : appuyez brièvement sur «  » ou «  » pour régler la température dans une plage de 35 à 70 °C, par incréments de 5 °C ;

3.3.3 Fonctionnement du chauffage : lorsque l'appareil chauffe, l'icône de chauffage «  » reste allumée ; lorsqu'il ne chauffe pas, l'icône de chauffage «  » s'éteint.

3.4 Mode minuterie :

3.4.1 Appuyez brièvement sur «  » pour passer en mode temporisation, qui offre une durée de chauffage de 1 à 8 heures. La température est réglée en mode température constante, la durée par défaut est de 2 heures, comme illustré à la figure 3.4.1 ;

3.4.2 Réglage du temps : appuyez brièvement sur «  » ou «  » pour régler la durée dans une plage de 1 à 8 heures, par incréments de 1 heure ;



3.4.3 Fonctionnement du chauffage : lorsque l'appareil chauffe, l'icône de chauffage «  » reste allumée ; lorsqu'il ne chauffe pas, l'icône de chauffage «  » s'éteint. À la fin du temps de chauffage, l'appareil passe automatiquement en mode veille.



image 3.3.1

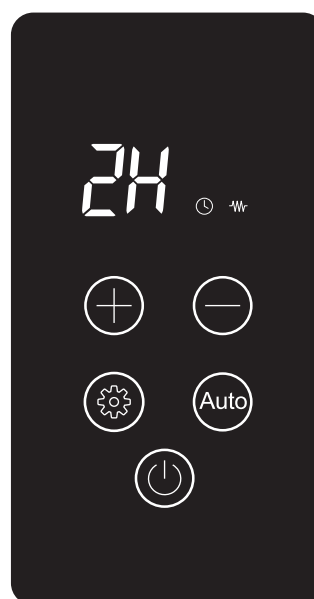

image 3.4.1

4. Paramètres de base

Nom	Porte-serviettes électrique chauffant intelligent		
Modèle du produit	MT80W/B	MT81W/B	MT82W/B
Dimensions (L x l x P)	430x455x111 mm	430x665x111 mm	430x975x111 mm
Poids net	2,68 kg	3,78 kg	4,93 kg
Puissance nominale	100 W	180 W	270 W
Tension nominale	220 V	220 V	220 V
Couleur du produit	blanc mat / noir mat		
Plage de réglage de la température	35 à 70 °C		
Plage de réglage du temps	1 à 8 heures		
Indice de protection	IPX4		

Conditions d'installation et de montage du produit

- Installation :

Le sèche-serviettes est conçu pour une installation murale. Les éléments de construction auxquels le sèche-serviettes est fixé doivent être stables et permettre une fixation solide des supports de montage. Les structures légères (par exemple plaques de plâtre) doivent être renforcées à la capacité de charge requise avant l'installation. Les instructions d'installation détaillées sont fournies avec le kit de montage.

L'appareil doit être installé à une distance minimale de 60 cm des baignoires, lavabos, éviers, cabines de douche, etc.

- L'appareil ne doit pas être installé directement sous une prise électrique ; la prise doit être positionnée de manière à permettre une déconnexion rapide du câble d'alimentation. Elle doit être équipée d'un dispositif de protection conforme aux normes en vigueur.
- Le câble d'alimentation ne doit pas entrer en contact avec la surface des parties chauffantes.

Avant de raccorder l'appareil au réseau électrique, il est nécessaire de :

- vérifier que les paramètres de raccordement électrique correspondent à ceux du produit et que la prise est protégée par un dispositif différentiel (RCD).
- vérifier la fiche et le câble d'alimentation (en cas de dommage, ne pas mettre l'appareil en marche et contacter le revendeur).

Fonctionnement

- Le produit doit être utilisé uniquement conformément à l'usage pour lequel il a été fabriqué, selon les instructions fournies et les réglementations en vigueur.
- Le sèche-serviettes est destiné au séchage de textiles lavés à l'eau ; les produits imprégnés de substances inflammables ne doivent pas y être séchés.
- Les textiles à sécher ne doivent pas être imbibés d'eau au point que l'eau s'écoule sur la surface de l'appareil.

Entretien

- Avant de nettoyer le produit, celui-ci doit être déconnecté de l'alimentation électrique ; avant toute manipulation, il est recommandé de débrancher la fiche de la prise.
- La surface du sèche-serviettes doit être froide.
- Lors du nettoyage, l'eau ne doit pas ruisseler sur la surface de l'appareil ; le nettoyage doit être effectué à l'aide d'un chiffon ou d'une éponge humide.
- Ne pas utiliser de produits de nettoyage agressifs, corrosifs ou abrasifs, ni d'objets tranchants.
- Enfin, essuyer le produit avec de l'eau propre et le laisser sécher complètement.
- Les parties peintes (boîtier) et les parties en plastique (éléments de fixation) doivent être nettoyées avec de l'eau et un détergent doux (par exemple du liquide vaisselle) ; les parties chromées doivent être nettoyées avec un détergent doux ou un produit spécialement destiné aux surfaces chromées.

Protection de l'environnement

- Les équipements électriques ou électroniques usagés ne doivent pas être éliminés avec les déchets ménagers (voir le symbole  sur l'emballage).
- Pour une élimination appropriée, veuillez remettre l'appareil dans des points de collecte prévus à cet effet, où il sera accepté gratuitement.
- En éliminant correctement ce produit, vous contribuez à la préservation des ressources naturelles précieuses et à la prévention d'impacts négatifs potentiels sur l'environnement et la santé humaine.
- Pour plus d'informations, veuillez contacter votre autorité locale ou le point de collecte le plus proche.
- Si l'appareil doit être définitivement mis hors service, il est recommandé, après l'avoir déconnecté du réseau électrique, de couper le câble d'alimentation afin de rendre l'appareil inutilisable.

Normes et réglementations

- Le produit est conforme aux exigences législatives de l'Union européenne et porte le marquage de conformité.

3. Visualización del estado e instrucciones de uso

3.1 Puesta en marcha:

Pulse brevemente el botón “” para cambiar del modo de espera al modo de funcionamiento. (En modo de espera, una pulsación breve de cualquier otro botón no produce ninguna reacción).

3.2 Cambio de modo:



Pulse brevemente el botón “” para cambiar entre los modos de forma cíclica: modo de temperatura constante → modo temporizado.

Cuando el dispositivo está encendido, una pulsación breve del botón “” permite cambiar al modo automático.

3.3 Modo de temperatura constante:



3.3.1 Pulse brevemente el botón “” para entrar en el modo libre; la temperatura predeterminada es de 35 °C, tal como se muestra en la Figura 3.3.1;

3.3.2 Ajuste de temperatura: pulse brevemente “” o “” para ajustar la temperatura; el rango de ajuste es de 35-70 °C, con incrementos de 5 °C;

3.3.3 Funcionamiento de calefacción: cuando la unidad está calentando, el icono de calefacción “” permanece encendido; cuando no está calentando, el icono “” se apaga.

3.4 Modo temporizado:

3.4.1 Pulse brevemente el botón “” para cambiar al modo temporizado. El modo temporizado ofrece un tiempo de calentamiento de 1-8 horas, la temperatura se ajusta en el modo de temperatura constante; el tiempo inicial predeterminado es de 2 horas, como se muestra en la Figura 3.4.1;

3.4.2 Ajuste del tiempo: pulse brevemente “” o “” para ajustar el tiempo; el rango de ajuste es de 1-8 horas, con incrementos de 1 hora;



3.4.3 Funcionamiento de calefacción: cuando la unidad está calentando, el icono de calefacción “” permanece ENCENDIDO; cuando no está calentando, el icono “” se APAGA. Cuando finaliza el tiempo de calentamiento, el dispositivo pasa automáticamente al modo de espera.



imagen 3.3.1



imagen 3.4.1

4. Parámetros básicos

Nombre	Toallero eléctrico calefactado inteligente		
Modelo del producto	MT80W/B	MT81W/B	MT82W/B
Modelo del producto	430x455x111 mm	430x665x111 mm	430x975x111 mm
Peso neto	2,68 kg	3,78 kg	4,93 kg
Potencia nominal	100 W	180 W	270 W
Tensión nominal	220 V	220 V	220 V
Color del producto	blanco mate / negro mate		
Rango de ajuste de temperatura	35 - 70 °C		
Rango de ajuste de temperatura	1 - 8 horas		
Grado de protección	IPX4		

Condiciones de instalación y montaje del producto

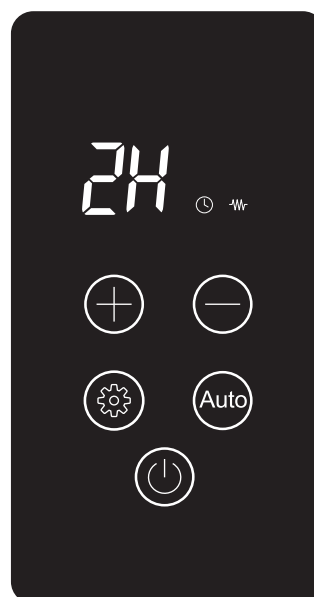
- **Instalación:**

El secador de toallas está diseñado para montaje en pared. Los elementos estructurales a los que se fija el secador deben ser estables y capaces de soportar de forma segura los soportes de montaje.

Las estructuras ligeras (por ejemplo, placas de yeso) deben reforzarse hasta la capacidad de carga requerida antes de la instalación. Las instrucciones detalladas de instalación se incluyen con el kit de montaje.

El dispositivo debe instalarse a una distancia mínima de 60 cm de bañeras, lavabos, fregaderos, cabinas de ducha, etc.

- El dispositivo no debe instalarse directamente debajo de una toma de corriente; la toma debe estar ubicada de modo que permita una desconexión rápida del cable de alimentación. Debe estar equipada con un dispositivo de protección conforme a las normas vigentes.
- El cable de alimentación no debe entrar en contacto con la superficie de las partes calefactadas.

Antes de conectar a la red eléctrica, es necesario:

- comprobar que los parámetros de conexión eléctrica coinciden con los del producto y que la toma está protegida por un interruptor diferencial (RCD).
- comprobar el enchufe y el cable de alimentación (en caso de daños, no encender el producto y contactar con el distribuidor).

Funcionamiento

- El producto debe utilizarse únicamente de acuerdo con el propósito para el que fue fabricado, conforme al manual adjunto y a la normativa vigente.
- El secador de toallas está destinado al secado de textiles lavados con agua; no deben secarse en él productos impregnados con sustancias inflamables.
- Los textiles a secar no deben estar empapados de agua de modo que el agua escurra por la superficie del aparato.

Mantenimiento

- Antes de limpiar el producto, es necesario desconectarlo de la fuente de alimentación eléctrica; antes de manipularlo, se recomienda desenchufar el enchufe de la toma de corriente.
- La superficie del secador debe estar fría.
- Durante la limpieza, el agua no debe escurrir por la superficie del aparato; la limpieza debe realizarse con un paño o esponja humedecidos.
- No utilice productos agresivos, corrosivos o abrasivos, ni objetos afilados.
- Finalmente, limpie el producto con agua limpia y déjelo secar completamente.
- Las partes pintadas (cuerpo) y las partes de plástico (elementos de fijación) deben limpiarse con agua y un detergente suave (por ejemplo, detergente para lavar platos); las partes cromadas deben limpiarse con un detergente suave o un producto destinado a superficies cromadas.

Protección del medio ambiente

- Los aparatos eléctricos o electrónicos usados no deben eliminarse junto con los residuos domésticos (véase el símbolo  en el embalaje).
- Para su correcta eliminación, entréguelos en los puntos de recogida designados, donde serán aceptados gratuitamente.
- La correcta eliminación de este producto ayuda a conservar valiosos recursos naturales y contribuye a prevenir posibles efectos negativos sobre el medio ambiente y la salud humana.
- Para más información, póngase en contacto con la autoridad local o con el punto de recogida más cercano.
- Si el aparato debe retirarse definitivamente del servicio, se recomienda cortar el cable de alimentación después de desconectarlo de la red eléctrica, de modo que el aparato quede inutilizable.

Normas y reglamentos



- El producto cumple los requisitos legislativos de la UE y está marcado con el símbolo de conformidad.

3. Statusweergave en bedieningsinstructies

3.1 Inschakelen:

Door kort op de knop “” te drukken schakelt het apparaat van de stand-bymodus naar de ingeschakelde modus. (In de stand-bymodus reageert een korte druk op geen enkele andere knop.)



3.2 Moduswisseling:



Door kort op de knop “” te drukken, kunnen de modi achtereenvolgens worden gewisseld: constante-temperatuurmodus → tijdmodus (cyclisch).

In de ingeschakelde toestand kan door kort op de knop “” te drukken worden overgeschakeld naar de automatische modus.

3.3 Constante-temperatuurmodus:



3.3.1 Door kort op de knop “” te drukken, gaat u naar de vrije modus; de standaardtemperatuur is 35 °C, zoals weergegeven in Afbeelding 3.3.1;



3.3.2 Temperatuurinstelling: door kort op “” of “” te drukken, stelt u de temperatuur in; het instelbereik is 35-70 °C, met stappen van 5 °C;

3.3.3 Verwarmingswerking: wanneer het apparaat aan het verwarmen is, blijft het verwarmingspictogram “” ingeschakeld; wanneer het apparaat niet verwarmt, wordt het pictogram “” uitgeschakeld.

3.4 Tijdmodus:

3.4.1 Door kort op de knop “” te drukken, schakelt u over naar de tijdmodus. De tijdmodus biedt een verwarmingsduur van 1-8 uur; de temperatuur wordt ingesteld in de constante-temperatuurmodus; de standaard ingestelde tijd is 2 uur, zoals weergegeven in Afbeelding 3.4.1;

3.4.2 Tijdstelling: door kort op “” of “” te drukken, stelt u de tijd in; het instelbereik is 1-8 uur, met stappen van 1 uur;

3.4.3 Verwarmingswerking: wanneer het apparaat verwarmt, blijft het verwarmingspictogram “” ingeschakeld; wanneer het apparaat niet verwarmt, wordt het pictogram “” uitgeschakeld. Na afloop van de verwarmingsduur schakelt het apparaat automatisch over naar de stand-bymodus.



afbeelding 3.3.1

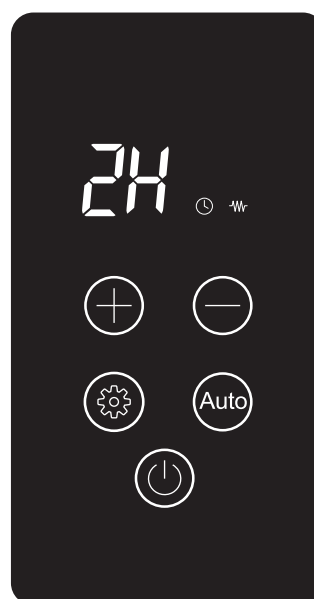

afbeelding 3.4.1

4. Basisparameters

Naam	Elektrisch verwarmde handdoekhouder		
Productmodel	MT80W/B	MT81W/B	MT82W/B
Afmetingen (LxBxD)	430x455x111 mm	430x665x111 mm	430x975x111 mm
Nettogewicht	2,68 kg	3,78 kg	4,93 kg
Nominaal vermogen	100 W	180 W	270 W
Nominale spanning	220 V	220 V	220 V
Productkleur	mat wit / mat zwart		
Temperatuurinstelbereik	35 - 70 °C		
Tijdinstelbereik	1 tot 8 uur		
Beschermingsgraad	IPX4		

Voorwaarden voor installatie en montage van het product

- **Installatie:**

De handdoekdroger is ontworpen voor wandmontage. De constructiedelen waaraan de droger wordt bevestigd, moeten stabiel zijn en de montagebeugels veilig kunnen dragen. Lichte constructies (bijv. gipsplaten) moeten vóór installatie worden versterkt tot het vereiste draagvermogen.

Gedetailleerde installatie-instructies zijn inbegrepen bij de montageset.

Het apparaat moet op een minimale afstand van 60 cm van badkuipen, wastafels, spoelbakken, douchecabines enz. worden geïnstalleerd.

- Het apparaat mag niet direct onder een stopcontact worden geïnstalleerd; het stopcontact moet zodanig zijn geplaatst dat het netsnoer snel kan worden losgekoppeld. Het moet zijn uitgerust met een beveiligingsvoorziening volgens de geldende normen.
- Het netsnoer mag niet in contact komen met het oppervlak van verwarmde onderdelen.

Voordat het apparaat op het elektriciteitsnet wordt aangesloten, is het noodzakelijk om:

- te controleren of de elektrische aansluitparameters overeenkomen met die van het product en of het stopcontact is beveiligd met een aardlekschakelaar (RCD).
- de stekker en het netsnoer te controleren (bij schade het apparaat niet inschakelen en contact opnemen met de verkoper).

Gebruik

- Het product mag uitsluitend worden gebruikt overeenkomstig het doel waarvoor het is vervaardigd, volgens de bijgeleverde handleiding en de geldende voorschriften.
- De handdoekdroger is bestemd voor het drogen van in water gewassen textiel; producten die zijn doordrenkt met brandbare stoffen mogen er niet op worden gedroogd.
- Het te drogen textiel mag niet zo doornat zijn dat water langs het oppervlak van het apparaat loopt.

Onderhoud

- Voor het reinigen moet het apparaat worden losgekoppeld van de elektrische voeding; vóór manipulatie wordt aanbevolen de stekker uit het stopcontact te halen.
- Het oppervlak van de droger moet koud zijn.
- Tijdens het reinigen mag er geen water over het oppervlak van het apparaat lopen; de reiniging dient te gebeuren met een vochtige doek of spons.
- Gebruik geen agressieve, bijtende of schurende middelen en geen scherpe voorwerpen.
- Aan het einde moet het product met schoon water worden afgeveegd en volledig laten drogen.
- Gelakte delen (behuizing) en kunststof onderdelen (bevestigingselementen) reinigen met water en een mild reinigingsmiddel (bijv. afwasmiddel); verchromde delen reinigen met een mild reinigingsmiddel of een speciaal middel voor chroomoppervlakken.

Milieubescherming

- Gebruikte elektrische of elektronische apparaten mogen niet samen met het huishoudelijk afval worden weggegooid (zie symbool  op de verpakking).
- Voor correcte verwijdering moeten ze worden ingeleverd bij daarvoor bestemde inzamelpunten, waar ze gratis worden geaccepteerd.
- Door correcte verwijdering van dit product helpt u waardevolle natuurlijke hulpbronnen te behouden en draagt u bij aan het voorkomen van mogelijke negatieve effecten op het milieu en de menselijke gezondheid.
- Voor meer informatie kunt u contact opnemen met de lokale autoriteiten of het dichtstbijzijnde inzamelpunt.
- Indien het apparaat definitief buiten gebruik wordt gesteld, wordt aanbevolen om na het loskoppelen van de stroomvoorziening de voedingskabel door te knippen, zodat het apparaat onbruikbaar wordt.

Normen en voorschriften



- Het product voldoet aan de wettelijke EU-vereisten en is voorzien van het conformiteitsmerk.

3. Visualizzazione dello stato e istruzioni per l'uso

3.1 Avvio:

Premere brevemente il pulsante “” per passare dalla modalità standby alla modalità operativa. (In modalità standby, una breve pressione di qualsiasi altro pulsante non provoca alcuna reazione.)



3.2 Cambio modalità:



Premere brevemente il pulsante “” per cambiare ciclicamente le modalità: modalità a temperatura costante → modalità temporizzata.

Quando il dispositivo è acceso, una breve pressione del pulsante “” consente di passare alla modalità automatica.

3.3 Modalità a temperatura costante:



3.3.1 Premere brevemente il pulsante “” per entrare nella modalità libera; la temperatura predefinita è 35 °C, come mostrato nella Figura 3.3.1;

3.3.2 Impostazione della temperatura: premere brevemente “” o “” per regolare la temperatura; il campo di regolazione è 35-70 °C, con incrementi di 5 °C;

3.3.3 Funzionamento del riscaldamento: quando l'unità è in riscaldamento, l'icona di riscaldamento “” rimane ACCESA; quando non è in riscaldamento, l'icona “” si SPEGNE.

3.4 Modalità temporizzata:

3.4.1 Premere brevemente il pulsante “” per passare alla modalità temporizzata. La modalità temporizzata offre un tempo di riscaldamento di 1-8 ore; la temperatura viene impostata nella modalità a temperatura costante; il tempo iniziale predefinito è di 2 ore, come mostrato nella Figura 3.4.1;

3.4.2 Regolazione del tempo: premere brevemente “” o “” per impostare il tempo; il campo di regolazione è 1-8 ore, con incrementi di 1 ora;



3.4.3 Funzionamento del riscaldamento: quando l'unità è in riscaldamento, l'icona di riscaldamento “” rimane accesa; quando non è in riscaldamento, l'icona “” si spegne. Al termine del tempo di riscaldamento, il dispositivo passa automaticamente alla modalità standby.



immagine 3.3.1



immagine 3.4.1

4. Parametri di base

Nome	Portasalviette elettrico riscaldato intelligente		
Modello del prodotto	MT80W/B	MT81W/B	MT82W/B
Dimensioni (L×P×A)	430x455x111 mm	430x665x111 mm	430x975x111 mm
Peso netto	2,68 kg	3,78 kg	4,93 kg
Potenza nominale	100 W	180 W	270 W
Tensione nominale	220 V	220 V	220 V
Colore del prodotto	bianco opaco / nero opaco		
Intervallo di regolazione della temperatura	35 - 70 °C		
Intervallo di regolazione del tempo	1 - 8 ore		
Grado di protezione	IPX4		

Condizioni di installazione e montaggio del prodotto

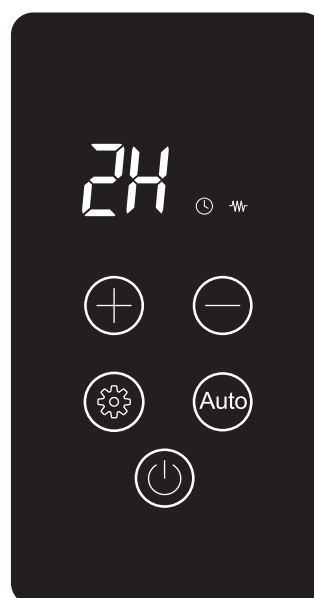
- **Installazione:**

Il portasciugamani è progettato per il montaggio a parete. Gli elementi strutturali a cui è fissato devono essere stabili e consentire un fissaggio sicuro delle staffe di montaggio.

Le strutture leggere (ad esempio cartongesso) devono essere rinforzate prima dell'installazione per garantire la capacità di carico richiesta.

Il dispositivo deve essere installato ad una distanza minima di 60 cm da vasche da bagno, lavabi, lavelli, cabine doccia, ecc.

- Il dispositivo non deve essere installato direttamente sotto una presa elettrica. La presa deve essere posizionata in modo da consentire una rapida disconnessione del cavo di alimentazione. Deve essere dotata di un dispositivo di protezione conforme alle normative vigenti.
- Il cavo di alimentazione non deve entrare in contatto con la superficie delle parti riscaldate.

Prima di collegare il dispositivo alla rete elettrica è necessario:

- verificare che i parametri di collegamento elettrico corrispondano ai parametri del prodotto e che la presa sia protetta da un interruttore differenziale (RCD).
- controllare la spina e il cavo di alimentazione (in caso di danni non accendere il dispositivo e contattare il rivenditore).

Funzionamento

- Il prodotto deve essere utilizzato esclusivamente in conformità allo scopo per cui è stato realizzato, secondo il manuale allegato e le normative vigenti.
- Lo scaldasalviette è destinato all'asciugatura di tessuti lavati in acqua; non devono essere asciugati prodotti impregnati di sostanze infiammabili.
- I tessuti da asciugare non devono essere così bagnati da far colare l'acqua sulla superficie dell'apparecchio.

Manutenzione

- Prima di pulire il prodotto, è necessario scollegarlo dalla fonte di alimentazione elettrica; prima di qualsiasi intervento si consiglia di estrarre la spina dalla presa.
- La superficie dello scaldasalviette deve essere fredda.
- Durante la pulizia, l'acqua non deve scorrere sulla superficie dell'apparecchio; la pulizia deve essere effettuata con un panno o una spugna umidi.
- Non utilizzare detergenti aggressivi, corrosivi o abrasivi, né oggetti appuntiti.
- Al termine, pulire il prodotto con acqua pulita e lasciarlo asciugare completamente.
- Le parti verniciate (corpo) e le parti in plastica (supporti) devono essere lavate con acqua e un detergente delicato (ad es. detergente per piatti); le parti cromate devono essere pulite con un detergente delicato o un prodotto specifico per superfici cromate.

Tutela dell'ambiente

- I prodotti elettrici o elettronici usati non devono essere smaltiti insieme ai rifiuti domestici (vedere il simbolo  sull'imballaggio).
- Per un corretto smaltimento, consegnarli presso i centri di raccolta designati, dove saranno accettati gratuitamente.
- Il corretto smaltimento di questo prodotto contribuisce a preservare preziose risorse naturali e a prevenire potenziali impatti negativi sull'ambiente e sulla salute umana.
- Per ulteriori informazioni, contattare l'autorità locale o il centro di raccolta più vicino.
- Se l'apparecchio deve essere definitivamente dismesso, si consiglia di tagliare il cavo di alimentazione dopo averlo scollegato dalla rete elettrica, rendendo così l'apparecchio inutilizzabile.

Norme e regolamenti

- Il prodotto è conforme ai requisiti legislativi dell'UE ed è contrassegnato dal marchio di conformità.

3. Afișarea stării și instrucțiuni de funcționare

3.1 Pornire:

Apăsați scurt butonul “” pentru a comuta din modul standby în modul de funcționare. (În modul standby, o apăsare scurtă a oricărui alt buton nu produce nicio reacție.)

3.2 Comutarea modurilor:



Apăsați scurt butonul “” pentru a comuta ciclic modurile: mod temperatură constantă → mod temporizat.

Când dispozitivul este pornit, o apăsare scurtă a butonului “” permite comutarea la modul automat.

3.3 Modul temperatură constantă:

3.3.1 Apăsați scurt butonul “” pentru a intra în modul liber; temperatura implicită este de 35 °C, conform Figurii 3.3.1;



3.3.2 Reglarea temperaturii: apăsați scurt “” sau “” pentru a regla temperatura; intervalul de reglare este 35-70 °C, cu pas de 5 °C;

3.3.3 Funcționarea încălzirii: atunci când unitatea încălzește, pictograma de încălzire “” rămâne aprinsă; când unitatea nu încălzește, pictograma “” se stinge.

3.4 Modul temporizat:

3.4.1 Apăsați scurt butonul “” pentru a comuta la modul temporizat. Modul temporizat oferă un timp de încălzire de 1-8 ore; temperatura este setată în modul de temperatură constantă; timpul inițial implicit este de 2 ore, conform Figurii 3.4.1;

3.4.2 Reglarea timpului: apăsați scurt “” sau “” pentru a seta timpul; intervalul de reglare este 1-8 ore, cu pas de 1 oră;

3.4.3 Funcționarea încălzirii: atunci când unitatea încălzește, pictograma de încălzire “” rămâne aprinsă; când unitatea nu încălzește, pictograma “” se stinge. După expirarea timpului de încălzire, dispozitivul trece automat în modul standby.



imagine 3.3.1

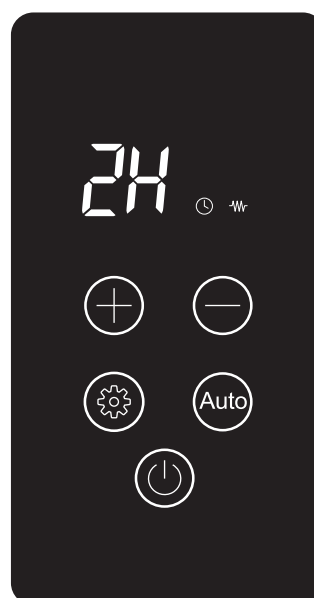

imagine 3.4.1

4. Parametrii de bază

Denumire	Suport electric inteligent încălzit pentru prosoape		
Model produs	MT80W/B	MT81W/B	MT82W/B
Dimensiuni (L×I×A)	430x455x111 mm	430x665x111 mm	430x975x111 mm
Greutate netă	2,68 kg	3,78 kg	4,93 kg
Putere nominală	100 W	180 W	270 W
Tensiune nominală	220 V	220 V	220 V
Culoare produs	alb mat / negru mat		
Interval de reglare a temperaturii	35 - 70 °C		
Interval de reglare a timpului	1 - 8 ore		
Grad de protecție	IPX4		

Condiții de instalare și montare a produsului

- Instalare:

Suportul pentru prosoape este proiectat pentru montare pe perete. Elementele structurale pe care este fixat uscătorul trebuie să fie stabile și capabile să susțină în siguranță consolele de montaj. Construcțiile ușoare (de ex. gips-carton) trebuie consolidate la capacitatea portantă necesară înainte de instalare. Instrucțiunile detaliate de instalare sunt incluse în kitul de montaj.

Dispozitivul trebuie instalat la o distanță minimă de 60 cm față de căzi, lavoare, chiuvete, cabine de duș etc.

- Dispozitivul nu trebuie instalat direct sub o priză electrică; priza trebuie poziționată astfel încât să permită deconectarea rapidă a cablului de alimentare. Aceasta trebuie să fie echipată cu un dispozitiv de protecție conform standardelor aplicabile.
- Cablul de alimentare nu trebuie să intre în contact cu suprafața părților încălzite.

Înainte de conectarea la rețeaua electrică, este necesar:

- să se verifice dacă parametrii de conectare electrică corespund parametrilor produsului și dacă priza este protejată cu un dispozitiv de curent rezidual (RCD);
- să se verifice ștecherul și cablul de alimentare (în cazul oricărei deteriorări, nu porniți produsul și contactați vânzătorul).

Funcționare

- Produsul trebuie utilizat numai în scopul pentru care a fost fabricat, conform manualului atașat și reglementărilor în vigoare.
- Uscătorul este destinat uscării textilelor spălate cu apă; nu trebuie uscate produse impregnate cu substanțe inflamabile.
- Textilele nu trebuie să fie îmbibate cu apă într-o măsură în care apa să se scurgă pe suprafața aparatului.

Întreținere

- Înainte de curățarea produsului, acesta trebuie deconectat de la sursa de alimentare electrică; înainte de manipulare se recomandă scoaterea fișei din priză.
- Suprafața uscătorului trebuie să fie rece.
- În timpul curățării, apa nu trebuie să curgă pe suprafața aparatului; curățarea trebuie efectuată cu o cârpă sau un burete umed
- Nu utilizați agenți agresivi, corozivi sau abrazivi și nici obiecte ascuțite.
- La final, produsul trebuie șters cu apă curată și lăsat să se usuce complet.
- Părțile vopsite (carcasa) și părțile din plastic (elementele de fixare) se spală cu apă și detergent delicat (de exemplu detergent de vase); părțile cromate se spală cu un detergent delicat sau cu un produs destinat suprafețelor cromate.

Protecția mediului

- Produsele electrice sau electronice uzate nu trebuie eliminate împreună cu deșeurile menajere (a se vedea simbolul  de pe ambalaj).
- Pentru eliminarea corectă, acestea trebuie predate la punctele de colectare desemnate, unde vor fi acceptate gratuit.
- Eliminarea corectă a acestui produs contribuie la conservarea resurselor naturale valoroase și ajută la prevenirea impactului negativ potențial asupra mediului și sănătății umane.
- Pentru informații suplimentare, contactați autoritățile locale sau cel mai apropiat punct de colectare.
- Dacă aparatul urmează să fie scos definitiv din funcțiune, se recomandă tăierea cablului de alimentare după deconectarea de la rețeaua electrică, astfel încât aparatul să devină inutilizabil.

Standarde și reglementări

- Produsul îndeplinește cerințele legislative ale UE și este marcat cu simbolul de conformitate.

3. Állapotkijelzés és kezelési útmutató

3.1 Indítás:

Nyomja meg röviden a “” gombot, hogy készenléti módból működési módba kapcsoljon. (Készenléti módban bármely más gomb rövid megnyomása nem vált ki reakciót.)



3.2 Üzem módváltás:



Nyomja meg röviden a “” gombot az üzemmódok ciklikus váltásához: állandó hőmérséklet mód → időzített mód.

Bekapcsolt állapotban az “” gomb rövid megnyomásával automatikus módra lehet váltani.

3.3 Állandó hőmérséklet mód:



3.3.1 Nyomja meg röviden a “” gombot a szabad módba való belépéshez; az alapértelmezett hőmérséklet 35 °C, a 3.3.1. ábra szerint;



3.3.2 Hőmérséklet-beállítás: a “” vagy “” gomb rövid megnyomásával állítsa be a hőmérsékletet; a beállítási tartomány 35 - 70 °C, 5 °C-os lépésközzel;

3.3.3 Fűtési működés: amikor a készülék fűt, a “” fűtési ikon bekapcsolva marad; amikor nem fűt, a “” ikon kikapcsol.

3.4 Időzített mód:

3.4.1 Nyomja meg röviden a “” gombot az időzített módra váltáshoz. Az időzített mód 1- 8 órás fűtési időt biztosít; a hőmérséklet az állandó hőmérséklet módban kerül beállításra; az alapértelmezett kezdeti idő 2 óra, a 3.4.1. ábra szerint;

3.4.2 Időbeállítás: a “” vagy “” gomb rövid megnyomásával állítsa be az időt; a beállítási tartomány 1- 8 óra, 1 órás lépésközzel;

3.4.3 Fűtési működés: amikor a készülék fűt, a “” fűtési ikon BEKAPCSOLVA marad; amikor nem fűt, a “” ikon KIKAPCSOL. A fűtési idő lejártá után a készülék automatikusan készenléti módba lép.



kép 3.3.1

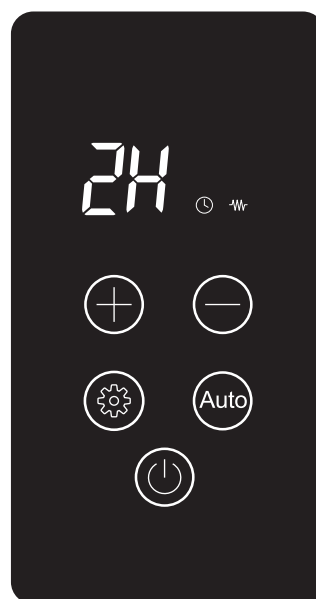

kép 3.4.1

4. Alapparaméterek

Megnevezés	Intelligens elektromos törölközőszárító		
Termékmodell	MT80W/B	MT81W/B	MT82W/B
Méret (H × Sz × Mé)	430x455x111 mm	430x665x111 mm	430x975x111 mm
Nettó tömeg	2,68 kg	3,78 kg	4,93 kg
Névleges teljesítmény	100 W	180 W	270 W
Névleges feszültség	220 V	220 V	220 V
Termékszín	matt fehér / matt fekete		
Hőmérséklet-beállítási tartomány	35 - 70 °C		
Időbeállítási tartomány	1 - 8 óra		
Védettségi fokozat	IPX4		

A készülék telepítésének és felszerelésének feltételei

- **Telepítés:**

A törölközőszárító falra szerelésre készült. Azoknak a szerkezeti elemeknek, amelyekhez a szárító rögzítésre kerül, stabilnak kell lenniük, és biztonságosan kell viselniük a rögzítőkonzolokat. Könnyűszerkezetes falakat (pl. gipszkarton) a felszerelés előtt a szükséges teherbírásra meg kell erősíteni. A részletes szerelési útmutató a szerelőkészlet részét képezi.

A készüléket legalább 60 cm távolságra kell felszerelni a fürdőkádtól, mosdótól, mosogatótól, zuhanykabintól stb.

- A készüléket nem szabad közvetlenül elektromos aljzat alá szerelni; az aljzatot úgy kell elhelyezni, hogy a tápkábel gyorsan lecsatlakoztatható legyen. Az aljzatnak a vonatkozó szabványoknak megfelelő védőberendezéssel kell rendelkeznie.
- A tápkábel nem érintkezhet a fűtött alkatrészek felületével.

Az elektromos hálózatra történő csatlakoztatás előtt szükséges:

- ellenőrizni, hogy az elektromos csatlakozási paraméterek megfelelnek-e a termék paramétereinek, és hogy az aljzat áram-védőkapcsolóval (RCD) védett-e;
- ellenőrizni a csatlakozódugót és a tápkábelt (bármilyen sérülés esetén a készüléket ne kapcsolja be, és vegye fel a kapcsolatot a forgalmazóval).

Üzemeltetés

- A terméket kizárólag a rendeltetésének megfelelően szabad használni, a mellékelt használati útmutató és a hatályos előírások szerint.
- A törölközőszárító vízben mosott textíliák szárítására szolgál; gyúlékony anyaggal átitatott termékek szárítása tilos.
- A szárítandó textíliák nem lehetnek annyira vizesek, hogy a víz a készülék felületén lecsorogjon.

Karbantartás

- A termék tisztítása előtt a készüléket le kell választani az elektromos áramforrásról; a kezelés előtt ajánlott a csatlakozódugót kihúzni az aljzatból.
- A szárító felületének hidegnek kell lennie.
- Tisztítás közben nem szabad víznek lefolynia a készülék felületén; a tisztítást nedves ruhával vagy szivaccsal kell végezni.
- Ne használjon agresszív, maró vagy súroló hatású tisztítószereket, illetve éles tárgyakat.
- A végén a készüléket tiszta vízzel törölje át, majd hagyja teljesen megszáradni.
- A festett részeket (burkolat) és a műanyag részeket (rögzítők) vízzel és enyhe tisztítószerral (pl. mosogatószerrel) tisztítsa; a krómozott részeket enyhe tisztítószerral vagy krómfelületekhez való szerrel tisztítsa.

Környezetvédelem

- A használt elektromos vagy elektronikus készülékeket nem szabad a háztartási hulladékkal együtt kidobni (lásd a csomagoláson  található jelölést).
- A megfelelő ártalmatlanítás érdekében a készülékeket a kijelölt gyűjtőhelyeken kell leadni, ahol azokat díjmentesen átveszik.
- A termék megfelelő ártalmatlanítása hozzájárul az értékes természeti erőforrások megőrzéséhez, és segít megelőzni a környezetre és az emberi egészségre gyakorolt esetleges negatív hatásokat.
- További információkért forduljon a helyi hatósághoz vagy a legközelebbi gyűjtőponthoz.
- Ha a készüléket véglegesen kivonják a használatból, ajánlott az elektromos hálózatról történő leválasztás után a tápkábelt elvágni, így a készülék használhatatlanná válik.

Szabványok és előírások



- A termék megfelel az EU jogszabályi követelményeinek, és rendelkezik megfelelőségi jelöléssel.